

Mehr als 1000 Artikel  
in unserem OnlineShop

# SUTTER® Jagd und Sportschießen

Ihr Profi für Jagdzubehör im LowCost Bereich  
Ihre Nummer 1 auf Google.de - Suchbegriff: SUTTER

Suchbegriff: SUTTER  
Nr. 1 bei  
Google



**Kostenloser Versand**  
Deutschlandweit ab 60 EUR Warenwert



**Kostenlose Waffentasche**  
PREMIUM Qualität - ab 250 EUR Warenwert

Bestellen Sie bequem in unserem OnlineShop  
[www.sutter-gmbh.de](http://www.sutter-gmbh.de)

ÜBER  
**1000**  
PRODUKTE

**BoreBlitz Lauf-Reinigungsschnur**  
Für alle gängigen Kaliber



Made in Germany  
Premium Qualität bei SUTTER

Super Preis  
ab 14,99

Reflex-Zielvisier 4x32



Leuchtpunkt in rot,  
grün oder blau

75,99

SUTTER® 3-12x56 ESF



Premium Edition

ab 169,99

SUTTER® 8x56 BaK-4



Premium Edition

169,99

Mit hochleistungs  
BaK-4 Dachkant-Prismen

Bequem online bestellen unter  
[www.sutter-gmbh.de](http://www.sutter-gmbh.de)

Ausgabe  
Herbst 2013  
#221203

Telefon: +49 (0)6856 920 23  
Telefax: +49 (0)6856 920 25  
eMail: [kontakt@sutter-gmbh.de](mailto:kontakt@sutter-gmbh.de)

Alle Preise in EUR! Bezahlbar auch in CHF und anderen Währungen! Weitere Informationen auf der Rückseite!

### Schussfestigkeit & Montage

Unsere Zielfernrohre sind Schussfest auch für Großkaliber, Luftgewehre und Weitschuss-Luftgewehre bis zu  $E_0 = 5000$  Joule Geschossenergie (Mündungsenergie)! Hier stellvertretend für viele Kaliber 4 Großkaliberbezeichnungen mit welchen wir die Schussfestigkeit der Zielfernrohre bereits erfolgreich getestet haben: **300Win.Mag., 450Win.Mag., 8X685, 338Lapua Mag.**

Unsere kostenlos beiliegenden Montagen, welche wir serienmäßig mitliefern, haben ihre Schussfestigkeit bis Kal.8X57IS mehrfach erfolgreich bewiesen. Bei Kalibern größerer Energie wird aber ausdrücklich auf die Verwendung stärkerer Montagen hingewiesen.

Auf Wunsch nimmt unser **Büchsenmacher** die Montage und das Einschneiden ihrer Waffe mit dem Zielfernrohr vor.



### SUTTER® Zielfernrohre mit Leuchtabsehn

Sehr lichtstark, voll vergütete Optik und sehr große Sehfelder. Gefüllt mit Nitrogas gegen Beschlagen. Mit präzisiertem Zoomring und Dioptrienausgleich. **Bei Leuchtabsehn:** Die Helligkeit des Absehens ist regelbar in 11 Stufen und komplett abschaltbar. Abgeschaltet ist das Absehen schwarz. Betrieb der Beleuchtung mit einer handelsüblichen Batterie (bereits eingesetzt).

### Eigenschaften

- E = Electric - Beleuchtbares Absehen
- AO = Adjustable objective - Parallaxe wird am Objektiv direkt reguliert
- SF = Side Focus - Parallaxe wird bequem per seitlichem Rad reguliert
- ZA = Zoombares Absehen

### Absehn

- LP = Leuchtpunkt
- MD = Mildot
- MD-2 = Mildot (voll beleuchtet)
- LK = Leuchtkreuz
- DP = Duplex
- KA = Ringkorabsehn

Passende Montagen für 11mm Prismenschielen oder 19-22mm Profilschielen werden bei allen Zielfernrohren mitgeliefert.

Abb.	Modell	Vergrößerung	Objektiv Ø (mm)	Mittelrohr Ø (mm)	Eigenschaften Absehn	Abmessungen (mm)	Art.-Nr.	Preis (EUR)
-	1,25-4,5x26 E 30 LP	1,25 - 4,5	26	30	E LP	270x55x60	111001	89,99
-	1,5-4,5x20 E 25,4 LP	1,5 - 4,5	20	25,4 (1" Zoll)	E LP	270x55x60	111002	59,95
-	1,5-6x42 E 25,4 LP	1,5 - 6	42	25,4 (1" Zoll)	E LP	310x48x52	111003	69,95
-	1,5-6x42 E 25,4 MD	1,5 - 6	42	25,4 (1" Zoll)	E MD	310x48x52	111073	69,95
-	1,5-6x42 E 30 LP	1,5 - 6	42	30	E LP	310x48x52	111004	89,99
-	1,5-6x42 E 30 MD	1,5 - 6	42	30	E MD	310x48x52	111074	89,99
-	1,5-7x50 E 25,4 LP	1,5 - 7	50	25,4 (1" Zoll)	E LP	320x53x61	111006	69,95
1	1,5-7x50 E 30 LP	1,5 - 7	50	30	E LP	320x53x61	111005	89,99
-	3-12x40 E 25,4 LP	3 - 12	40	25,4 (1" Zoll)	E LP	316x50x60	111049	59,99
2	3-12x40 E 30 LP	3 - 12	40	30	E LP	314x62x50	111050	79,99
3	3-12x40 E 30 MD	3 - 12	40	30	E MD	314x62x50	111063	79,99
-	3-12x50 E 25,4 LP	3 - 12	50	25,4 (1" Zoll)	E LP	340x57x61	111017	69,99
-	3-12x50 E 25,4 MD-2	3 - 12	50	25,4 (1" Zoll)	E MD-2	320x65x65	111077	49,99
4	3-12x50 E 30 LP	3 - 12	50	30	E LP	340x57x61	111012	79,99
5	3-12x50 E 30 KA	3 - 12	50	30	E KA	320x65x65	111078	79,99
-	3-12x56 E 25,4 LP	3 - 12	56	25,4 (1" Zoll)	E LP	328x57x64	111020	99,99
6	3-12x56 E 30 LP	3 - 12	56	30	E LP	328x57x64	111019	119,99
7	3-12x56 E 30 MD	3 - 12	56	30	E MD	328x57x64	111055	119,99
8	3-12x56 E 30 KA	3 - 12	56	30	E KA	325x70x70	111079	119,99
9	3-12x56 E 30 Abs. 0	3 - 12	56	30	E Abs. 0	325x70x70	111096	119,99
10	4-16x50 E SF 30 LP ZA	4 - 16	50	30	E SF LP ZA	400x85x70	111066	179,99
11	6-24x60 E SF 30 LP	6 - 24	60	30	E SF LP	395x80x80	111071	179,99
12	6-24x60 E SF 30 MD	6 - 24	60	30	E SF MD	395x80x80	111072	179,99
13	6-24x60 AO E 30 LP	6 - 24	60	30	AO E LP	420x80x95	111048	159,95
14	8-32x50 E 30 LP	8 - 32	50	30	E LP	420x80x82	111060	179,99
15	8-32x50 E 30 MD	8 - 32	50	30	E MD	420x80x82	111081	179,99
16	10-40x60 E SF 30 LP	10 - 40	60	30	E SF LP	405x80x80	111065	199,99
17	10-40x60 E SF 30 MD	10 - 40	60	30	E SF LP	405x80x80	111064	199,99





## SUTTER® Zielfernrohre Premium

**Premium Edition: Brillante Sicht und unvergleichbar klares Bild dank Hochleistungs-Optiken. Einmalige Verarbeitung.**

Sehr lichtstark, voll vergütete Optik und sehr große Sehfelder. Gefüllt mit Nitrogen gegen Beschlagen. Mit präzisiertem Zooming und Dioptrienausgleich. **Bei Leuchtabsehn:** Die Helligkeit des Absehens ist regelbar in 11 Stufen und komplett abschaltbar. Abgeschaltet ist das Absehen schwarz. Betrieb der Beleuchtung mit einer handelsüblichen Batterie (bereits eingesetzt).

**Passende Montagen für 11mm Prismenschielen oder 19-22mm Profilschielen werden bei allen Zielfernrohren mitgeliefert.**

Abb.	Modell	Vergrößerung	Objektiv Ø (mm)	Mittlerrohr Ø (mm)	Eigenschaften Absehen	Abmessungen (mm)	Art.-Nr.	Preis (EUR)
1	1-4x24 E IR 30 LP	1 - 4	24	30	E LP	240x62x55	111093	199,99
2	1-4x24 E IR 30 KA	1 - 4	24	30	E KA	240x62x55	111076	199,99
3	1,5-6x42 E 30 LP	1,5 - 6	42	30	E LP	285x65x60	111094	199,99
4	1,5-6x42 E 30 KA	1,5 - 6	42	30	E KA	310x48x52	111080	199,99
5	3-12x44 E 30 LP	3 - 12	44	30	E LP	335x65x65	111099	189,99
6	3-12x50 E 30 SF LP	3 - 12	50	30	E SF LP	310x65x65	111095	189,99
7	3-12x50 E 30 SF KA	3 - 12	50	30	E SF KA	310x65x65	111082	189,99
8	3-12x56 E 30 SF LP	3 - 12	56	30	E SF LP	350x65x65	111097	199,99
9	3-12x56 E 30 SF KA	3 - 12	56	30	E SF KA	350x65x65	111075	169,99
10	4-16x50 E 30 LP	4 - 16	50	30	E LP	370x65x65	111100	179,99

### Schussfestigkeit & Montage

Unsere Premium Zielfernrohre sind schussfest bis 5000 Joule Geschossenergie. Bitte beachten Sie weiterhin die Hinweise zur Schussfestigkeit und Montage auf Seite 2.

### Eigenschaften

- ME = Electric - Beleuchtbares Absehen
- SF = Side Focus - Parallaxe wird bequem per seitlichem Rad reguliert
- ZA = Zoombares Absehen

### Absehen

- LP = Leuchtpunkt
- MD = Mildot
- KA = Ringkomabsehen



### Schussfestigkeit & Montage

Unsere Zielfernrohre ohne Leuchtabsehen sind schussfest bis ca. 2500 Joule Geschossenergie. Bitte beachten Sie weiterhin die Hinweise zur Schussfestigkeit und Montage auf Seite 2.

### Eigenschaften

- E = Electric - Beleuchtbares Absehen
- AO = Adjustable objective - Parallaxe wird am Objektiv direkt reguliert
- SF = Side Focus - Parallaxe wird bequem per seitlichem Rad reguliert

### Absehen

- LP = Leuchtpunkt
- MD = Mildot
- LK = Leuchtkreuz
- DP = Duplex

## SUTTER® Zielfernrohre ohne Leuchtabsehen

Sehr lichtstark, voll vergütete Optik und sehr große Sehfelder. Gefüllt mit Nitrogen gegen Beschlagen. Mit präzisiertem Zooming und Dioptrienausgleich.

**Passende Montagen für 11mm Prismenschielen oder 19-22mm Profilschielen werden bei allen Zielfernrohren mitgeliefert.** Bei Pos. 11 und 15 sind die Montagen bereits fest montiert und nur für 11mm Schienen passend.

Abb.	Zielfernrohr	Vergrößerung	Objektiv Ø (mm)	Mittlerrohr Ø (mm)	Eigenschaften Absehen	Abmessungen	Art.-Nr.	Preis (EUR)
11	3-7x20 DP Weitwinkel	3 - 7	20	-	DP	288x25x34	112001	16,99
-	3-12x32 25,4 DP	3 - 12	32	25,4 (1" Zoll)	DP	295x50x50	112019	34,99
12	3-12x40 25,4 DP	3 - 12	40	25,4 (1" Zoll)	DP	315x50x50	112013	34,99
13	3-12x40 25,4 MD	3 - 12	40	25,4 (1" Zoll)	MD	315x50x50	112016	34,99
14	3-12x50 25,4 DP	3 - 12	50	25,4 (1" Zoll)	DP	314x58x58	112008	34,99
15	3-12x50 25,4 MD	3 - 12	50	25,4 (1" Zoll)	MD	314x58x58	112007	34,99
16	4x20 DP Weitwinkel	4	20	-	DP	288x25x34	112004	12,99
-	4x32 25,4 DP	4	32	25,4 (1" Zoll)	DP	294x46x50	112002	24,95
17	3-7x28 Duplex	3 - 7	28	20	DP	295x55x45	112017	19,99
18	4x28 Duplex	4	28	20	DP	275x55x45	112018	14,99



je 4,99

### 19-21 Zielfernrohr Lichtschutzblende

Schützt vor seitlichem Lichteinfall und Rückstößen. Für (fast) alle gängigen Okulardurchmesser. Mit integriertem Rückschlagschutz und elastischer, umklappbarer Augenanlage. Aus schwarzem Gummi.

19 | Durchmesser: ø 38mm; Länge: 65mm; Federweg: 15mm  
Art.-Nr. 127001.....

4,99

20 | Durchmesser: ø 40mm; Länge: 60mm Federweg: 15mm  
Art.-Nr. 127009.....

4,99

21 | Durchmesser: ø 40mm; Länge: 95mm; Federweg: 15mm  
Art.-Nr. 127010.....

4,99



### 22 Zielfernrohr FlipCaps

Zwei FlipCaps zum Schutz von Okular und Objektiv. Mit Gummihalterung für einen festen Sitz. Deckel bleibt dank Federmechanismus geöffnet. FlipCap für Okular passend für unsere Zielfernrohre mit und ohne Leuchtabsehen.

**Hinweis:** Wenn Sie die FlipCaps für eines unserer Zielfernrohre benötigen, reicht es wenn Sie das Modell angeben (z.B.: „FlipCaps Schwarz für 3-12x56 E“). Wir legen dann die passenden FlipCaps bei.

Alle verfügbaren Größen finden Sie unter [www.sutter-gmbh.de](http://www.sutter-gmbh.de).

22 | FlipCaps schwarz  
Art.-Nr. 127004.....

7,99



9,99

### 23 Zielfernrohr-Stopper / Halteblock

Der Halteblock wird direkt hinter die Montage des Zielfernrohres geschraubt, um ein Verrutschen des Zielfernrohres zu verhindern. Ein weiches Kunststoffteil nimmt überschüssige Kräfte auf und schonst so zusätzlich ihre Optik.

Starke Befestigung über 4 Klemmschrauben; Gewicht: 20g; Abmessungen: 41x27x11mm

Art.-Nr. 127011.....

9,99



Schwarz

Lieferung ohne Zielfernrohr  
ab 7,99

### Schussfestigkeit & Montage

Bitte beachten Sie die Hinweise zur Schussfestigkeit und Montage auf Seite 2.

## 1-2 Multi Dot Zielvisier T4

Mit vier verschiedenen Leuchtabsen, per Drehknopf wählbar. Helligkeit in 8 Stufen einstellbar. Objektiv: 33mm. Sichtfeld: 15,7m @ 100m. Vergrößerung: 1x. Aus Leichtmetall. Länge: 82mm. Gewicht: 115g.

### 1 | Leuchtpunkt in rot

Für 19-22mm Schienen	<b>49,99</b>
Art.-Nr. 102010.....	
Für 11-13mm Schienen	<b>49,99</b>
Art.-Nr. 102004.....	

### 2 | Leuchtpunkt wechselbar zwischen rot und grün

Für 19-22mm Schienen	<b>59,99</b>
Art.-Nr. 102026.....	
Für 11-13mm Schienen	<b>59,99</b>
Art.-Nr. 102025.....	

## 3 Multi Dot Zielvisier 1x30 L4

Mit vier verschiedenen Leuchtabsen, per Drehknopf wählbar. Helligkeit in 11 Stufen einstellbar. Objektiv: 30mm. Sichtfeld: 22,8m @ 100m. Vergrößerung: 1x. Passend für alle Montagen mit Ø 30mm. Länge: 127mm. Gewicht: 145g. Inkl. 11-13mm oder 19-22mm Montageringe.

Art.-Nr. 102006.....	<b>49,95</b>
----------------------	--------------

## 4 Red Dot Zielvisier 2x42

Mit wechselbarer Anschlussbreite: für 11-13mm und 19-22mm. Leuchtpunkt per Drehknopf wählbar zwischen rot und grün. Mit Profilschienen: Oben, rechts und links. Vergrößerung: 2x. Objektiv: ø 42mm. Großes Sehfeld auf 100m & sehr feiner Leuchtpunkt. Helligkeit in 5 Stufen einstellbar. Parallaxenfrei und wasserdicht. Aus Leichtmetall. Gewicht: 280g. Länge: 150mm.

Art.-Nr. 102015.....	<b>49,99</b>
----------------------	--------------

## 5 Reflex-Zielvisier 4x32 Fiberoptic

Leuchtabsen per Drehknopf wählbar zwischen rotem, grünem und blauen Absen. Über dem Zielgerät angebrachte Fiberoptik zum schnellen Anvisieren des Zieles. Komplett wasserdicht. Ideal für Flinten, Büchsen und Faustfeuerwaffen. Sehr feiner Leuchtpunkt. Hochwertige Vergütung mit UV-Filterung und Antireflexbelag. Helligkeit in 3 Stufen einstellbar. Objektiv: ø 32mm. Vergrößerung: 4x. Gewicht: 470g. Abmessungen: 155x80x60mm. Aus Leichtmetall. Für 19-22mm Profilschienen.

Art.-Nr. 102024.....	<b>75,99</b>
----------------------	--------------

## 6 Red Dot Zielvisier 1x30

Leuchtpunkt per Drehknopf wählbar zwischen rot, grün und blau. Komplett wasserdicht. Ideal für Flinten, Büchsen und Faustfeuerwaffen. Sehr feiner Leuchtpunkt. Hochwertige Vergütung mit UV-Filterung und Antireflexbelag. Helligkeit in 3 Stufen einstellbar. Objektiv: ø 30mm. Vergrößerung: 1x. Aus Leichtmetall. Gewicht: 230g. Abmessungen: 110x70x60mm. Für 11-13mm Profilschienen.

Art.-Nr. 102023.....	<b>59,99</b>
----------------------	--------------

## 7 Micro Red Dot Zielvisier 1x22

Leuchtpunkt per Drehknopf wählbar zwischen rot, grün und blau. Komplett wasserdicht. Sehr klein und kompakt. Ideal für Pistolen oder als zusätzliches Zielvisier. Sehr feiner Leuchtpunkt. Helligkeit in 3 Stufen einstellbar. Hochwertige Vergütung mit UV-Filterung und Antireflexbelag. Objektiv: ø 22mm. Vergrößerung: 1x. Aus Leichtmetall. Gewicht: 110g. Abmessungen: 75x50x50mm. Für 19-22mm Profilschienen.

Art.-Nr. 102022.....	<b>59,99</b>
----------------------	--------------

## 8-9 Mini Red Dot Zielvisier 1x22

Sehr klein und kompakt. Ideal für Pistolen oder als zusätzliches Zielvisier. Geringer Energieverbrauch. Sehr feiner Leuchtpunkt. Objektiv: 22x12mm. Vergrößerung: 1x. Aus Leichtmetall. Gewicht: 95g. Abmessungen: 45x35x35mm. Für 19-22mm Profilschienen.

8   Mit Ein- / Aus-Schalter	<b>49,99</b>
Art.-Nr. 102013.....	

9   Mit optischem Helligkeits-Sensor	<b>79,99</b>
Passiert automatisch den aktuellen Lichtverhältnissen an	
Art.-Nr. 102014.....	

## 10 Red Dot Zielvisier 1x40

Mit besonders großem Sehfeld: 19m auf 100m. Sehr feiner Leuchtpunkt. Helligkeit in 11 Stufen einstellbar. Parallaxenfrei und wasserdicht. Objektiv: ø 40mm. Vergrößerung: 1x. Gewicht: 215g. Länge: 95mm.

Für 19-22mm Schienen	<b>29,95</b>
Art.-Nr. 102001.....	
Für 11-13mm Schienen	<b>29,95</b>
Art.-Nr. 102002.....	

## 11 Red Dot Zielvisier 1x30

Mit großem Sehfeld von 17m auf 100m. Parallaxenfrei und wasserdicht. Helligkeit in 8 Stufen einstellbar. Passend für alle Montageteile mit Ø 30mm. Objektiv: ø 30mm. Mittelrohr: ø 30mm. Vergrößerung: 1x. Aus Leichtmetall. Gewicht: 130g. Länge: 134mm.

Inklusive passender Montagen für 19-22mm Profil- oder 11-13mm Prismenschienen.	
Für 19-22mm Schienen	<b>39,99</b>
Art.-Nr. 102007.....	
Für 11-13mm Schienen	<b>39,99</b>
Art.-Nr. 102003.....	

### MultiDot - Absehen



1-2

Vier verschiedene Absehen per Drehknopf wählbar (s. oben)

ab 49,99



3

Vier verschiedene Absehen per Drehknopf wählbar (s. oben)

49,95



Über dem Zielgerät angebrachte Fiberoptik

5

75,99



Für 13mm und 19mm

Leuchtpunkt wechselbar zwischen rot und grün

4

49,99

Mit optischem Helligkeits-Sensor



9

TOP 79,99



6

Leuchtpunkt wechselbar zwischen rot, grün und blau

59,99



8

49,99



7

59,99



10

29,95



11

39,99



# SUTTER® Montagen

Mehr als 1000 Artikel  
in unserem OnlineShop

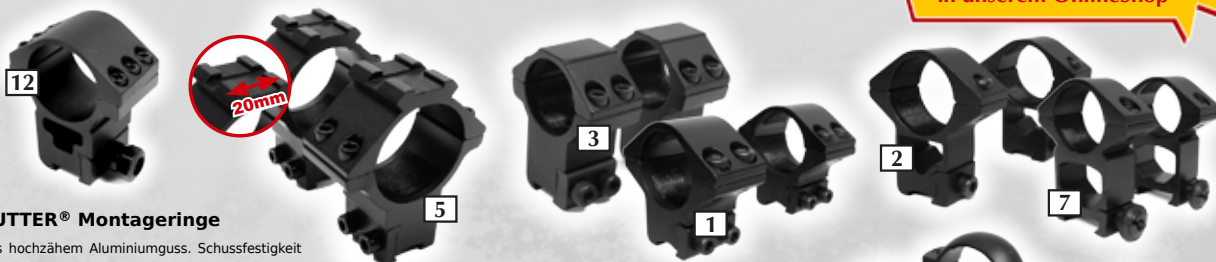

## SUTTER® Montageringe

Aus hochzähem Aluminiumguss. Schussfestigkeit bis Kal.8X57IS. Lieferung inklusive Inbusschlüssel!

Pos.	Anzahl	Anschluss (mm)	Mitteldurchmesser (mm)	Höhe (mm)	Abgerundet	Durchsicht	Besonderheiten	Gewicht (g)	Art.-Nr.	Preis (EUR)
-	Montagepaar	11-13	25,4 (1" Zoll)	40	Nein	Nein	-	60	113009	9,99
1	Montagepaar	11-13	25,4 (1" Zoll)	40	Nein	Nein	Stark	90	113001	12,99
-	Montagepaar	11-13	25,4 (1" Zoll)	50	Nein	Nein	Stark	100	113002	12,99
-	Montagepaar	11-13	25,4 (1" Zoll)	45	Ja	Nein	-	70	113020	6,99
2	Montagepaar	11-13	25,4 (1" Zoll)	50	Nein	Ja	-	70	113010	9,99
3	Montagepaar	11-13	25,4 (1" Zoll)	50	Nein	Nein	Stark	100	113032	12,99
-	Montagepaar	11-13	30	45	Ja	Nein	-	70	113014	9,99
4	Montagepaar	11-13	30	45	Nein	Nein	Stark	100	113026	12,99
5	Montagepaar	11-13	30	50	Nein	Nein	Mit 21mm Schiene	100	113021	14,99
6	Montagepaar	11-13	30	55	Ja	Ja	-	80	113008	9,99
-	Montagepaar	11-13	30	55	Nein	Nein	Stark	90	113004	12,99
-	Montagepaar	11-13	30	55	Nein	Nein	Stark	120	113018	14,99
-	Montagepaar	19-22	30	40	Nein	Nein	-	70	113005	9,99
-	Montagepaar	19-22	25,4 (1" Zoll)	40	Nein	Nein	-	60	113006	9,99
-	Montagepaar	19-22	25,4 (1" Zoll)	40	Nein	Ja	Stark	70	113013	12,99
7	Montagepaar	19-22	25,4 (1" Zoll)	50	Nein	Ja	-	70	113007	9,99
-	Montagepaar	19-22	25,4 (1" Zoll)	50	Nein	Ja	Stark	90	113019	12,99
8	Montagepaar	19-22	30	45	Ja	Nein	-	80	113017	9,99
-	Montagepaar	19-22	30	45	Nein	Ja	Stark	90	113023	12,99
9	Montagepaar	19-22	30	45	Nein	Nein	-	70	113025	9,99
10	Montagepaar	19-22	30	50	Nein	Ja	-	70	113015	9,99
-	Montagepaar	19-22	30	50	Nein	Ja	Stark	90	113011	12,99
11	Montagepaar	19-22	30	60	Nein	Ja	Stark	120	113024	12,99
12	Einzelmontage	13-15	30	60	Nein	Ja	Extra Stark	70	113012	9,95
13	Einzelmontage	11	25,4 & 30	58	Nein	Nein	Extra Stark	85	113033	6,99



## SUTTER® Montageringe

Für 16mm und 18mm Anschlusschienen!

Pos.	Anzahl	Anschluss (mm)	Mitteldurchmesser (mm)	Höhe (mm)	Abgerundet	Durchsicht	Besonderheiten	Gewicht (g)	Art.-Nr.	Preis (EUR)
-	Montagepaar	16	25,4 (1" Zoll)	50	Nein	Ja	Stark	90	113027	14,99
14	Montagepaar	16	30	60	Nein	Ja	Stark	100	113028	14,99
-	Montagepaar	18	25,4 (1" Zoll)	50	Nein	Ja	Stark	90	113029	14,99
15	Montagepaar	18	30	60	Nein	Ja	Stark	100	113030	14,99



## SUTTER® Spezialmontageringe

Pos.	Beschreibung	Material	Gewicht (g)	Art.-Nr.	Preis (EUR)
16	<b>Spezialmontage KDM007:</b> Für hohe Rückstoßbelastung; Für 19-21mm Profilschienen; Für ø 30mm Mittelrohrdurchmesser; 6 Inbus-Verriegelungsschrauben; Abmessungen: 62x52x49mm	Aluminium	95	115008	14,95
17	<b>Schnellspann-Montageringe d = 25,4mm für 19-22mm;</b> Mit hochwertigem Schnellspannverschluss; Mit 4 Inbus-Verriegelungsschrauben pro Montagering; Anschluss: Für 19-21mm Profilschienen; Durchmesser: 25,4mm; Abmessungen einzelne Montage: 45x50x19mm	Stahl	170	115018	22,99
18	<b>Schnellspann-Montagering d = 30mm für 19-22mm; Extra breit;</b> Mit hochwertigem Schnellspann-Verschluss; Länge Anschluss: 40mm; Mit 4 Inbus-Verriegelungsschrauben; Anschluss: Für 19-21mm Profilschienen; Durchmesser: 30mm; Abmessungen: 53x40x48mm	Aluminium	90	115015	19,99



Auf Wunsch nimmt unser Büchsenmacher die Montage und das Einschließen Ihrer Waffe mit Zielfernrohren und Montagen vor.

Bequem online bestellen unter  
[www.sutter-gmbh.de](http://www.sutter-gmbh.de)

5

Telefon: +49 (0)6856 920 23  
Telefax: +49 (0)6856 920 25  
eMail: [kontakt@sutter-gmbh.de](mailto:kontakt@sutter-gmbh.de)

## SUTTER® Montageschienen

Aus hochzähem Aluminiumguss. Sehr große Klemmbackenbreiten und extrem Schussfest. Lieferung inklusive Inbusschlüssel!

Pos.	Anschluss (mm)	Mitteldurchmesser (mm)	Höhe (mm)	Länge (mm)	Klemmbackenschrauben	Besonderheiten	Gewicht (g)	Art.-Nr.	Preis (EUR)
-	11-13	25,4 (1" Zoll)	40	120	4 Stück	-	150	114009	14,95
1	11-13	25,4 (1" Zoll)	50	100	3 Stück	Durchsicht	130	114002	14,95
-	11-13	25,4 (1" Zoll)	50	120	4 Stück	-	160	114003	16,95
-	11-13	25,4 (1" Zoll)	50	120	5 Stück	Durchsicht	120	114016	19,99
2	11-13	30	50	120	4 Stück	-	150	114004	14,95
3	11-13	30	60	120	4 Stück	-	170	114005	14,95
-	11-13	30	60	120	4 Stück	-	170	114010	19,99
-	11-13	30	50	120	4 Stück	-	160	114015	18,99
-	11-13	30	50	100	4 Stück	-	150	114017	18,99
4	19-22	25,4 (1" Zoll)	40	120	4 Stück	-	150	114011	19,99
-	19-22	25,4 (1" Zoll)	45	100	3 Stück	-	120	114006	14,95
-	19-22	25,4 (1" Zoll)	55	120	4 Stück	Durchsicht	170	114012	19,99
5	19-22	25,4 (1" Zoll)	60	100	3 Stück	Durchsicht	140	114007	14,95
-	19-22	30	45	120	4 Stück	-	140	114013	19,99
6	19-22	30	60	120	4 Stück	-	160	114014	19,99

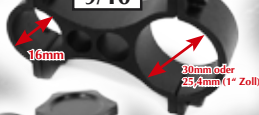

## SUTTER® Spezialmontagen

Pos.	Beschreibung	Material	Gewicht (g)	Art.-Nr.	Preis (EUR)
7	<b>Stabile Universal-Montage KDM001</b> ; Durchmesser ø 25,4mm (1 Zoll); Mit 21mm Profilschiene oben und unten; Abmessungen: 82x40x18mm (LxHxB)	Aluminium	40	115005	9,95
8	<b>Stabile Universal-Montage KDM002</b> ; Durchmesser ø 25,4mm (1 Zoll); Seitlich zu öffnen für die schnelle Montage; Abmessungen: 78x42x16mm (LxHxB)	Aluminium	35	115006	9,95
9	<b>Stabile Doppel-Montage</b> ; Mit zwei Anschlüssen: 16mm & 25,4mm (1" Zoll); Extrem Stark; Breite: 16mm	Aluminium	40	115036	9,99
10	<b>Stabile Doppel-Montage</b> ; Mit zwei Anschlüssen: 16mm & 30mm; Extrem Stark; Breite: 16mm	Aluminium	40	115044	9,99
11	<b>Stabile Doppel-Montage</b> ; Mit zwei Anschlüssen: 15mm & 25,4mm (1" Zoll); Extrem Stark; Für 11-13mm & 19-22mm Schienen; Breite: 35mm	Aluminium	80	115035	19,99
12	<b>Stabile Doppel-Montage</b> ; Mit zwei Anschlüssen: 1x fester Durchmesser: 27mm & 1x einstellbarer Durchmesser: 18-24mm; Breite: 16mm	Aluminium	35	115051	9,99
13	<b>Stabile 3er-Montage</b> ; Mit drei Anschlüssen, je 25,4mm (1" Zoll) Durchmesser; Extrem Stark; Anschluss: 19-22mm; Breite: 25mm	Aluminium	140	115026	14,99
14	<b>Stabile 3er-Montage</b> ; Mit drei Anschlüssen, je 25,4mm (1" Zoll) Durchmesser; Extrem Stark; Anschluss: 11-13mm; Breite: 25mm	Aluminium	140	115027	14,99
15	<b>Spezialmontage KDM010</b> ; Durchmesser: ø 25,4mm (1 Zoll) & 16 bis 24mm; 4 Inbus-Verriegelungsschrauben; Abmessungen: 21x68x42mm (LxHxB)	Aluminium	70	115011	13,99
16	<b>Spezial Montage Y003</b> ; Durchmesser: ø 14mm; Anschluss: 19-22mm; Breite Anschlussklemmen: 17mm	Aluminium	30	115041	9,99
17	<b>Robuste Spezialmontage</b> ; Durchmesser: ø 25,4mm (1" Zoll); Mit 19-22mm Anschluss; Zwei breite Anschlussklemmen: 14mm; Länge der Montage: 45mm	Aluminium	60	115040	9,99
18	<b>Stabile Vorderschaft-Montage</b> ; Extreme Stabilität bei geringem Gewicht; Länge: 38mm; Abmessungen: 45x38x18mm	Aluminium	40	115022	9,99
19	<b>Universale Schnellspann-Vorderschaft-Montage</b> ; Montage durchmesser: 25 - 45mm; Schnellspann-Schraube zur schnellen Befestigung	Hart-Plastik	75	115061	19,99
20	<b>Balken-Korn Visier - Einteilig</b> ; Für 19-22mm Schienen; Wegklappbar & mit Durchsicht; Höhe: 50mm	Aluminium	90	115045	24,99
21	<b>Loch-Kimme-Visier - Einteilig</b> ; Für 19-22mm Schienen; Wegklappbar & mit Durchsicht; Wechselbar zwischen 5 und 1mm Lochkimme; Seitliche Justierung: ±2mm; Höhe: 50mm	Aluminium	100	115030	24,99

Auf Wunsch nimmt unser Büchsenmacher die Montage und das Einschließen Ihrer Waffe mit Zielfernrohren und Montagen vor.



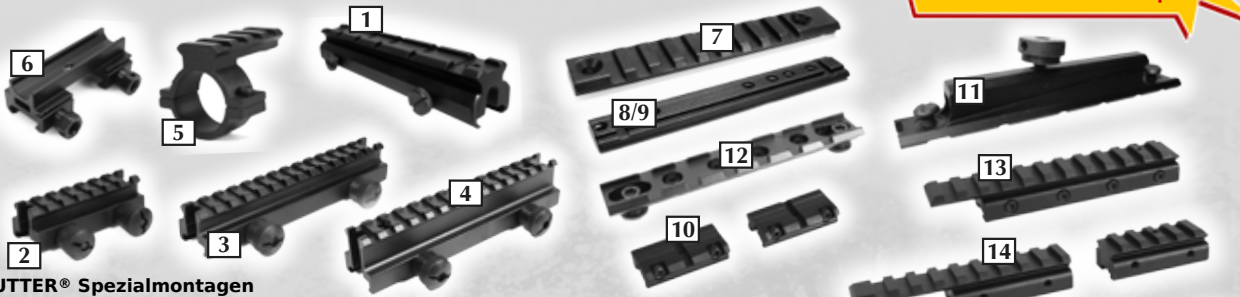

## SUTTER® Spezialmontagen

Pos.	Beschreibung	Material	Gewicht (g)	Art.-Nr.	Preis (EUR)
1	<b>Höhenadapter Montageschiene für 19/19mm;</b> Massive Schienenklemmung; Mit Durchsicht; Höhe: 23mm; Länge: 130mm	Aluminium	140	115001	14,95
2	<b>Höhenadapter Montageschiene 19-22mm auf 21 mm;</b> Massive Schienenklemmung; Mit Durchsicht; Höhe: 24mm; Länge: 75mm	Aluminium	120	115063	12,99
3	<b>Höhenadapter Montageschiene 19-22mm auf 21 mm;</b> Massive Schienenklemmung; Mit Durchsicht; Höhe: 24mm; Länge: 145mm	Aluminium	190	115064	14,99
4	<b>Höhenadapter Montageschiene 19-22mm auf 21 mm; Extra Hoch: 31mm;</b> Massive Schienenklemmung; Mit Durchsicht; Länge: 145mm	Aluminium	190	115068	19,99
5	<b>Montagring mit 21mm Schiene;</b> Durchmesser ø 25,4mm (1 Zoll); Zur Montage von Zielvisieren oder Zubehör an bereits montierten Zielvisieren	Aluminium	30	115065	9,99
6	<b>Stabile Universal-Montageschiene;</b> Mit 5mm Bohrloch; Anschluss: 19-22mm; Gesamt-Länge: 68mm; Abmessungen: 21x40x68mm	Aluminium	60	115021	6,99
7	<b>Stabile Universal-Adapterschiene;</b> Profil: 21mm; Zwei Bohrlöcher: 5mm Durchmesser; Extreme Stabilität bei geringem Gewicht; Länge: 125mm	Aluminium	40	115019	11,99
8	<b>Stabile Universal-Adapterschiene;</b> Profil: 21mm & 11mm; Sechs Bohrlöcher: 3mm Durchmesser; Extreme Stabilität bei geringem Gewicht; Länge: 120mm	Aluminium	30	115020	11,99
9	<b>Stabile Universal-Adapterschiene;</b> Profil: 21mm & 11mm; Sechs Bohrlöcher: 3mm Durchmesser; Extreme Stabilität bei geringem Gewicht; Länge: 150mm	Aluminium	40	115032	16,99
10	<b>Zweiteilige Adapterschiene für 11-13mm auf 21mm;</b> Massive Schienenklemmung; Höhe: 10mm; Länge: 38mm; Extreme Stabilität bei geringem Gewicht	Aluminium	30	115073	12,99
11	<b>Adapterschiene &amp; Tragegriff Picatinny;</b> Passend für alle Gewehre AR 15; Visierung weiterhin nutzbar; Mit Dreifachverschraubung; Länge: 130mm	Aluminium	70	115003	9,95
12	<b>Stabile Universal Adapterschiene;</b> Profil: 21mm; Sechs Bohrlöcher: 5mm Durchmesser; Zwei extra lange 14x5mm Bohrlöcher; Länge: 115mm	Aluminium	35	115004	6,95
23	<b>Gekrüpfte Adapterschiene für 11-13mm auf 21mm;</b> Massive Schienenklemmung; Höhe: 17mm; Länge: 120mm; Versatz: 20mm	Aluminium	85	115071	12,99
14	<b>Gekrüpfte, zweiteilige Adapterschiene für 11-13mm auf 21mm;</b> Massive Schienenklemmung; Gesamtlänge: 155mm; Höhe: 17mm; Versatz: 44mm	Aluminium	100	115072	12,99
15	<b>Spezialmontage KDM006;</b> Erweitert die Einsatzmöglichkeiten des M-16 A2 bzw. AR-15 (mit Tragebügel) erheblich; Einfach ohne Werkzeug zu montieren; Offene Visierung weiterhin nutzbar; Mit 21mm Profilen; Abnehmbare 21mm Profile für die Seiten; Abmessungen: 285x44x27mm (LxHxB)	Aluminium	230	115007	19,99
16	<b>Seitenaufschubmontage mit 21mm Schienen;</b> Mit zwei 21mm Profilschienen, für Zielfernrohre, RedDots oder weiteres Zubehör; Hohe Stabilität bei geringem Gewicht	Aluminium	210	115056	24,99
17	<b>Multiadapter von 11-13mm auf 11 / 21mm Schiene;</b> Wechselbare Oberseite: 11mm- oder 21mm-Schiene, dank abschraubbarer Adapterplatte; Seitlich: 11mm Schienen; Länge: 70mm; Höhe: 23mm / 18mm	Aluminium	90	115002	9,95
18	<b>Stabile Universal Montageschiene 35;</b> Mit zwei seitlichen 21mm Profilschienen und einer 21mm Profilschiene oben; Mit Durchsicht; Länge Profil oben: 135mm; Länge Profil seitlich: 113mm	Aluminium	160	115024	19,99
19	<b>Stabile Universal Montageschiene 35;</b> Mit vier einzeln aufschraubbaren seitlichen Adapterschienen 11mm auf 21mm; Mit Durchsicht; Profil oben: 21mm; Profile seitlich: 21mm / 11mm; Extreme Stabilität bei geringem Gewicht	Aluminium	210	115025	29,99
20	<b>Stabile Universal Montageschiene 3A;</b> Mit zwei einzeln aufschraubbaren seitlichen Adapterschienen 11mm auf 21mm; Mit Durchsicht; Profil oben: 21mm; Profile seitlich: 21mm / 11mm; Extreme Stabilität bei geringem Gewicht	Aluminium	110	115031	19,99

## SUTTER® Bipods / Vorderschaftauflagen

Pos.	Beschreibung	Material	Gewicht (g)	Art.-Nr.	Preis (EUR)
21	<b>Vorderschaftauflage / -stativ; Auch als Griff nutzbar; Einklappbare Standfüße;</b> Per Knopfdruck klappen die Standfüße automatisch aus; Ideal für Schießstände, Jagdsitze, etc.; Höhe eingeklappt: 155mm; Höhe ausgeklappt: 215mm; Mit 19-22mm Schienenanschluss; Abmessungen: 160x50x50mm	Aluminium	220	115052	14,99
22	<b>Vorderschaftauflage / -stativ für 19-22mm Profilschienen;</b> Ideal für Schießstände, Jagdsitze, etc.; Stufenlos höhenverstellbar von 22,5 bis 26,5cm; Mit Anschluss für 19-22mm Profilschienen; Hochklappbare Standfüße; Mit rutschfesten Gummifüßen; Abmessungen: 220x80x50mm	Aluminium	290	115016	23,99
23	<b>Vorderschaftauflage / -stativ;</b> Ideal für Schießstände, Jagdsitze, etc.; In 6 Schritten höhenverstellbar von 23 bis 30cm; Wird am Vorderschaft befestigt; Für eine Vorderschaftdicke von 16mm bis 24mm; Hochklappbare Standfüße; Schnellwechselplatte; Mit rutschfesten Gummifüßen; Befestigung: 4 Inbusschrauben; Abmessungen: 215x75x65mm	Aluminium	420	115012	29,99
24	<b>Vorderschaftauflage / -stativ;</b> Erhöht die Treffersicherheit erheblich und eignet sich zudem zum Einschießen; Zweiteilige, stufenlos höhenverstellbare Teleskopbeine von 15,5 bis 20cm; Mit 19-22mm Adapter für Picatinny- / Weaver-Schienen und Universal-Klemm-Adapter; Hochklappbare Standfüße; Mit rutschfesten Gummifüßen; Abmessungen: 280x75x50mm	Stahl	320	115042	59,99
25	<b>Vorderschaftauflage / -stativ;</b> Erhöht die Treffersicherheit erheblich und eignet sich zudem zum Einschießen; Dreiteilige, stufenlos höhenverstellbare Teleskopbeine von 18 bis 28cm; Mit 19-22mm Adapter für Picatinny- / Weaver-Schienen und Universal-Klemm-Adapter; Hochklappbare Standfüße; Mit rutschfesten Gummifüßen; Abmessungen: 230x75x50mm	Stahl	360	115043	69,99
26	<b>Vorderschaftauflage / -stativ;</b> Erhöht die Treffersicherheit erheblich und eignet sich zudem zum Einschießen; Dreiteilige, stufenlos höhenverstellbare Teleskopbeine von 35 bis 64cm; Mit 19-22mm Adapter für Picatinny- / Weaver-Schienen und Universal-Klemm-Adapter; Hochklappbare Standfüße; Mit rutschfesten Gummifüßen; Abmessungen: 400x110x55mm	Stahl	520	115060	79,99

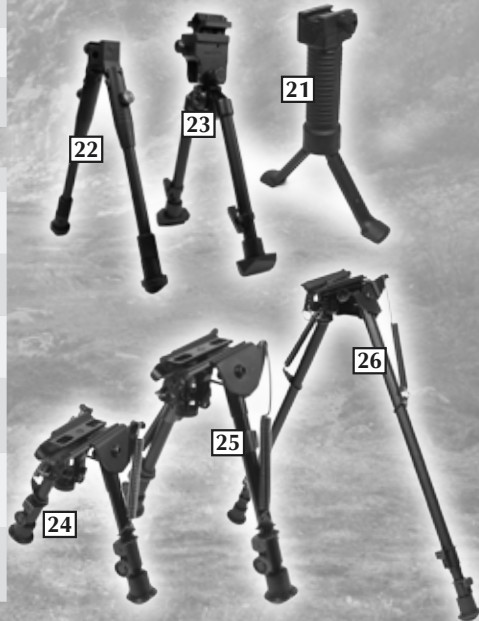

Auf Wunsch nimmt unser Büchsenmacher die Montage und das Einschießen Ihrer Waffe mit Zielfernrohren und Montagen vor.

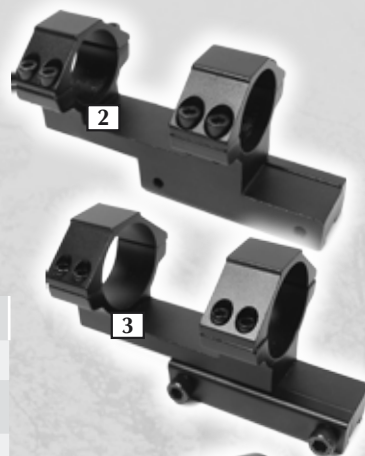
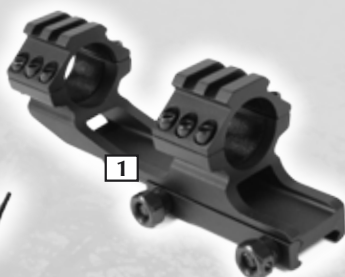
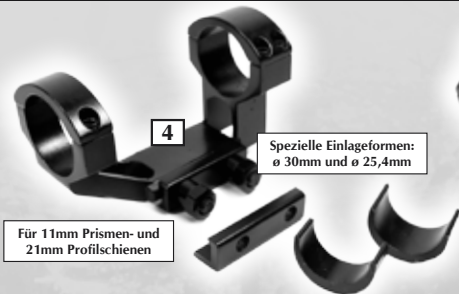

## SUTTER® Montagschiene gekröpft

Pos.	Beschreibung	Material	Gewicht (g)	Art.-Nr.	Preis (EUR)
1	Stabile gekröpft Montageschiene; Durchmesser ø 25,4mm (1 Zoll); Anschluss: 19-22mm; Um 70mm versetzt; Gesamtlänge: 135mm	Aluminium	165	115062	19,99
2	Stabile gekröpft Montageschiene 11-13mm d=25,4mm; Durchmesser: 25,4mm (1" Zoll); Mit 11-13mm Anschluss; Um 25mm versetzt; Extra breite Anschlussklemme: 62mm;	Aluminium	80	115037	19,99
3	Stabile gekröpft Montageschiene 11-13mm d=30mm; Durchmesser: 30mm; Mit 11-13mm Anschluss; Um 25mm versetzt; Extra breite Anschlussklemme: 62mm	Aluminium	80	115038	19,99
4	Spezialmontage KDM009; Für hohe Rückstoßbelastung; Für 19-21mm und 11-13mm Profilschienen; Für ø 30mm und 25,4mm Mittelrohrdurchmesser dank spezieller Einlageformen; Abmessungen: 98x64x56mm	Stahl	230	115010	19,95

## SUTTER® Montageringe gekröpft

Pos.	Anzahl	Anschluss (mm)	Mitteldurchmesser (mm)	Höhe (mm)	Abgerundet	Durchsicht	Besonderheiten	Gewicht (g)	Art.-Nr.	Preis (EUR)
5	Montagepaar	11-13	25,4 (1" Zoll)	50	Nein	Ja	Extra Stark	75	113035	12,99
6	Montagepaar	19-22	25,4 (1" Zoll)	50	Nein	Ja	Extra Stark	75	113035	12,99
7	Montagepaar	19-22	30	55	Nein	Ja	Extra Stark	75	113036	12,99
8	Montagepaar	19-22	30	60	Nein	Ja	Extra Stark	75	113037	12,99



## 9 Großes Waffen-Reinigungsset

Für alle gängigen Kaliber. Aus Messing gefertigt und damit lauschonend. Inkl. hochwertiger und robuster Transportbox. Drehend gelagerter Griff, Messingbürsten und Wollwischer für alle gängigen Kaliber. Stablänge: 27 - 80cm.

**Lieferumfang:** 1x Haltegriff, 3x Stabile Messingstangen für Kaliber .17 - .45, 3x Stabile Messingstangen für Schrotflinten, 10x Messingbürsten, 5x Wollwischer, 2x Schlitzdocht, 1x Adapter für Kaliber .17-45 - Stangen, 2x Adapter für Schrotflinten-Bürsten, 50x Reinigungstücher (3x3")

Art.-Nr. 131011..... **24,99**

## 10 BoreBlitz Reinigungsschnur

**Made in Germany.** Laufreinigungsschnur für Büchsen, Pistolen und Kurzwaffen. Auf Anregung von Jägern und Sportschützen aus aller Welt entwickelt. Lauf und Patronenlager werden schnell, gründlich, schonend und technisch richtig in Schussrichtung gereinigt, ohne die Waffen zu zerlegen. Keine Treffpunktverlagerung durch Ölsschuss.

**Ausgezeichnet mit dem GOLDENEN KEILER.** Reinigungsschnur besteht aus einem Messinggewicht (vereinfacht das Einführen in den Lauf) und einer reißfesten Putzschnur aus Spezialgewebe mit eingewebten Reinigungsschwämmen. **Erhältlich für Kaliber 4,2mm - 20mm.**

**Reinigungs-, Schmier- und Konservierungsmittel (CLP) gegen Aufpreis - Inhalt: 15ml.**

Art.-Nr. 146051..... **ab 14,99**

## 11 BoreSighter Schussprüfer

**Praktische Hilfe beim Montieren Ihres Zielfernrohrs.** Zum Vorjustieren des Zielfernrohrs vor dem Einschießen z.B. nach Wechseln des Zielfernrohrs oder zum Prüfen bzw. Korrigieren der Zielfernrohr-Ausrichtung von Waffen, die starken Erschütterungen ausgesetzt wurden oder lange nicht geführt wurden.

**Inkl. verstellbarer Kaliberdröhne** und weiteren Kaliberdröhnen für alle gängigen Kaliber.

Art.-Nr. 131010..... **69,99**

## 12-13 Gummikugel für den Kammerstängel (Waffenverschlusshebel)

Ermöglicht durch seine Griffigkeit ein schnelles Repetieren des Kammerverschlusses und dadurch ein präzises und schnelles nachladen der Waffe. Die Gummikugel passt auf alle herkömmlichen Kammerstängelkugeln. Auch beim Schießen mit Handschuhen sehr hilfreich.

12 | Für Repetierbüchsen  
Art.-Nr. 146003..... **9,99**

13 | Für die Repetierbüchsen R93 und R8  
Art.-Nr. 146059..... **12,99**





# SUTTER® Spektive & Ferngläser

Mehr als 1000 Artikel  
in unserem OnlineShop

## SUTTER® Spektive

In der Praxis bewährte Spektive für Schießstände und Schützen: optimal zum Prüfen Ihrer Treffer (Schussbildkontrolle). Natürlich auch für alle Arten von Naturbeobachtungen geeignet. Hochwertige mehrfachbeschichtete Linsen mit grüner Vergütung. Ausziehbare Sonnenblende, gummierte & umklappbare Augenmuscheln. Vollgummarmierte: optimaler Schutz gegen Stöße. Speziell gegen Spritzwasser geschützt. Inkl. genormtem 1/4" Zoll Stativanschlussgewinde.

Alle Stativ inkl. praktischem Tischstativ.

Pos.	Spektiv	Lichtstärke	Dämme- rungszahl	Austritts- pupille	Abmessungen (mm)	Gewicht (g)	Schräg- einblick (45°)	Mit FlipCap	Art.-Nr.	Preis ohne Profi-Stativ (EUR)	Preis inkl. Profi-Stativ (EUR)
1	20x50	6,25	31,6	2,5	210x67x90	290	Nein	Nein	117005	24,99	-
2	15-30x50	11,1 - 2,8	27,4 - 38,7	3,3 - 1,7	245x70x90	340	Nein	Nein	117013	34,99	-
3	20-60x60	9,0 - 1,0	34,6 - 60	3,0 - 1,0	345x95x115	1100	Ja	Ja	117014	49,99	64,99
4	25-75x75	9,0 - 1,0	43,3 - 75	3,0 - 1,0	445x96x115	1290	Ja	Ja	117011	64,99	79,99
5	25-75x75	9,0 - 1,0	43,3 - 75	3,0 - 1,0	445x96x115	1290	Nein	Ja	117007	64,99	79,99
6	30-90x90	9,0 - 1,0	51,9 - 90	3,0 - 1,0	520x114x165	1650	Ja	Ja	117009	114,99	129,99



## SUTTER® Ferngläser

Für Sportveranstaltungen, Jagen, Camping, Reisen, uvm. Hochwertige Dachkant- und Porroprismen mit BaK-4 Optiken. Mehrfach beschichtete Linsen für eine kontrastreiche und scharfe Sicht. Geringer Randschärfe-Abfall. Gefüllt mit Nitrogen gas gegen Beschlagen. Leichtgängige Fokussierräder plus Dioptrienausgleich.

Pos.	Fernglas	Licht- stärke	Dämme- rungszahl	Austritts- pupille	Vergütung der Linsen	Stativ- anschluss	Farbe	Gewicht (g)	Art.-Nr.	Preis (EUR)
7	8x30 BaK-4 Premium	TOP 14,1	15,5	3,8	Grünvergütung	Ja	Schwarz	530	104084	99,99
8	8x42 BaK-4	27,6	18,3	5,3	Grünvergütung	Ja	Schwarz	690	104088	74,99
9	8x42 BaK-4 Premium	TOP 27,6	18,3	5,3	Grünvergütung	Ja	Schwarz	690	104083	149,99
10	8-24x50 BaK-4	39-4,3	20-35	6,3-2,1	Grünvergütung	Ja	Schwarz	890	104071	29,99
11	8x56 BaK-4 DK SW	TOP 49	21,2	7	Grünvergütung	Ja	Schwarz	1240	104094	109,99
12	8x56 BaK-4 DK Premium	TOP 49	21,2	7	Grünvergütung	Ja	Schwarz	1200	104073	169,99
13	9x63 BaK-4 DK SW	TOP 49	23,8	7	Grünvergütung	Ja	Schwarz	1480	104087	129,99
14	9x63 BaK-4 DK Premium	TOP 49	23,8	7	Grünvergütung	Ja	Schwarz	1380	104074	179,99
15	10x42 BaK-4	17,6	20,5	4,2	Grünvergütung	Ja	Schwarz	690	104089	79,99
16	10x42 BaK-4 Premium	TOP 17,6	20,5	4,2	Grünvergütung	Ja	Schwarz	690	104085	159,99
17	10-30x56 BaK-4 Porro	31-3,5	24-41	5,6-1,9	Grünvergütung	Ja	Schwarz	980	104086	49,99
-	8x56 BaK-4 Porro SW	49	21,2	7,0	Mehrfachvergütung	Ja	Schwarz	950	104018	39,99



## 1-4 Drahtkastenfall / Lebendfalle

Zweitärige Kastenfalle aus pulverbeschichtetem, dunkelgrünem Stahldraht für den Lebendfang. Pulverbeschichtung schützt die Fallen vor Korrosion. Schnell und einfach aufgebaut. Auslösung durch Wipprittbrett. Zwei Eingänge. Leichtgängig und zuverlässig.

- 1 | Abmessungen: 68x18x25,5cm, Zusammenklappbar, Zusammengeklappt: 68x18x10cm, Gewicht nur ca. 3,6 kg, Art.-Nr. 147003..... **24,99** **21,99**
- 2 | Abmessungen: 100x20x30cm, Zusammenklappbar, Zusammengeklappt: 100x20x11cm, Art.-Nr. 147004..... **34,99**
- 3 | Abmessungen: 150x30x40cm, Zusammenklappbar, Zusammengeklappt: 150x30x12cm, Art.-Nr. 147005..... **59,99**
- 4 | Abmessungen: ca. 140x32x35cm, Art.-Nr. 147006..... **79,99**

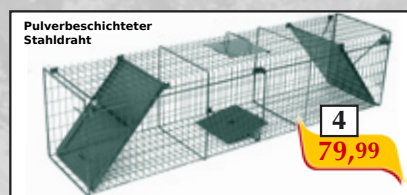
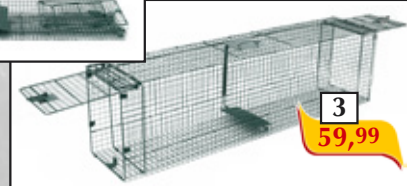
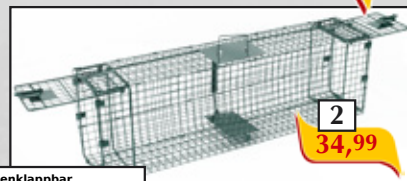

## 5 Rattenfalle / Kleintierfalle 40x24x18cm - Für den Massenfang

Rattenfalle für den Massenfang aus pulverbeschichtetem, dunkel-grünem Stahldraht. Pulverbeschichtung schützt die Fallen vor Korrosion. Leichtgängig und zuverlässig. Abmessungen ca.: 40x24x18cm.

- Art.-Nr. 147002..... **29,99** **12,89**

Die Fallenjagd muss tierschutzgerecht, artenschutzgerecht und selektiv durchgeführt werden. Zur Ausübung der Fallenjagd ist vorab der Besuch eines Fallenjagdlehrgangs nach dem Bundesjagdgesetz Pflicht! Bitte beachten Sie die jeweils gültigen Landesjagdgesetze!

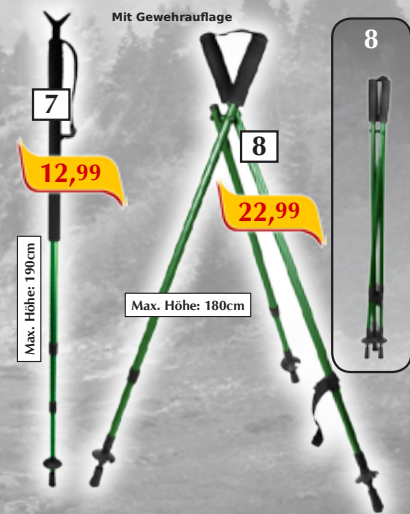

## SUTTER® Stativ

Abb.	Art	Max / Min Höhe (mm)	Material	Max. Tragkraft (kg)	Besonderheiten	Gewicht (g)	Art.-Nr.	Preis (EUR)
6	Autofenster Klemmstativ	-	Aluminium	-	Das Klemmstativ wird einfach an Ihr abgenesktes Autofenster geklemmt. Lässt sich auch am Fenster eines Hochsitzes montieren. Genormtes 1/4" Zoll Anschluss-Gewinde. Gummierete Klemmbacken. <b>Tipp: Unbedingt auf Autoreisen mitnehmen, denn häufig kommen wunderschöne Motive unerwartet!</b>	240	120013	16,99
7	Monopod Einbeinstativ / Zielstock	1900 / 800	Aluminium	1,5	Mit Gewehrablage. Ideal für Jäger; Dreiteilige Teleskopbeine; Stufenlos Höhenverstellbar; Abnehmbare rutschfeste GummifüÙe; Kann in Boden gesteckt werden; Auch für Nordic Walking oder als Spazierstock geeignet	300	120005	12,99
8	Dreibein-Jagdstativ / Zielstock	1800 / 850	Aluminium	1,5	Mit Gewehrablage. Ideal für Jäger; Dreiteilige Teleskopbeine; Stufenlos Höhenverstellbar; Abnehmbare rutschfeste GummifüÙe; Kann in den Boden gesteckt werden	780	120008	22,99
9	Dreibein-Profistativ	1600 / 640	Aluminium	3,5	3D Panoramakopf; Schnellwechsellatte; Mittelsäule mit Kurbel und Feinschnittgewinde; Inkl. Nivellierlibelle	1700	120007	22,99
10	Dreibein-Profistativ	1290 / 420	Aluminium	2,0	3D Panoramakopf; Schnellwechsellatte; Mittelsäule mit Kurbel und Feinschnittgewinde; Inkl. Wasserwaage	430	120010	14,95
11	Dreibein-Profistativ	1350 / 350	Aluminium	2,0	3D Panoramakopf; Abschraubbarer Neiger; Schnellwechsellatte; Gewindelose Mittelsäule; Inkl. Nivellierlibelle & einfachem Kompass; Beinwinkel unabhängig einstellbar	860	120017	26,99



## 1-4 Aluminium-Waffenkoffer

Gemäß neuer Richtlinie des Waffengesetzes. Abschließbar und gepolstert. Komplett mit Schaumstoffpolster ausgekleidet. Schaumstoffeinlage herausnehmbar und mit vor-gestanztem Würfelraster. Abschließbar durch zwei Zahlenschlösser zur sicheren Lagerung und Transport. Zum Schutz vor Feuchtigkeit. Abgerundete und verstärkte Ecken und Kanten. Aus stoß- und kratzfestem Hartplastik. Mit komfortablem Aluminium-Tragegriff.

- 1 | Aluminium Kurzwaffen-/ Pistolenkoffer  
Nutzmaße: 450x310x67mm;  
Leergewicht: 2,5kg  
Art.-Nr. 129006..... **36,99**
- 2 | Aluminium Kurzwaffen-/ Pistolenkoffer  
Nutzmaße: 600x305x110mm;  
Leergewicht: 3,1kg  
Art.-Nr. 129007..... **36,99**
- 3 | Aluminium Waffenkoffer  
Nutzmaße: 1220x330x120mm; Leergewicht: 5,8kg;  
Innen-Diagonale: 1285mm  
Art.-Nr. 129001..... **79,99**
- 4 | Aluminium Waffenkoffer  
Nutzmaße: 1295x405x140mm; Leergewicht: 7,5kg;  
Ohne vorgestanztem Würfelraster;  
Innen-Diagonale: 1345mm  
Art.-Nr. 129018..... **89,99**



## 5-10 Waffentaschen

Für Gewehre, Langwaffen und Optiken. Gepolstert und wasser-abweisend. Zur sicheren Lagerung und Transport. Zum Schutz vor Feuchtigkeit. Innen gepolstert. Aus robustem und wasser-abweisendem Nylon. Mit Tragegriff und Umhängegurt.

**Geräumige Doppel-Waffentasche für zwei Langwaffen mit Optiken. Jedes Fach mit separatem, abschließbarem Zwei-Wege-Reißverschluss.**

- 5 | Abmessungen: 130x27cm; Leergewicht: ca. 1100g;  
Polsterung: 20mm; Mit Außentasche  
Art.-Nr. 130014..... **36,99**
- 6 | **Premium Version**  
Abmessungen: 125x37cm; Leergewicht: ca. 1900g;  
Polsterung: 20mm; Mit 3 Außentaschen  
Art.-Nr. 130015..... **48,99**

**Geräumige Einfach-Waffentaschen mit abschließbarem Reißverschluss.**

- 7 | **Premium Version**  
Abmessungen: 125x35x12cm; Leergewicht: ca. 1500g;  
Polsterung: 25mm; Mit 3 Außentaschen  
Art.-Nr. 130010..... **36,99**
- 8 | Abmessungen: 132x28cm; Leergewicht: ca. 630g;  
Polsterung: 15mm; Mit Reißverschluss-Abschluss  
Art.-Nr. 130007..... **16,89**
- 9 | Abmessungen: 130x30cm; Leergewicht: ca. 1200g;  
Polsterung: 20mm; Mit 2 Außentaschen  
Art.-Nr. 130012..... **33,99**
- 10 | Abmessungen: 110x27cm; Mit Außentasche;  
Leergewicht: ca. 720g; Polsterung: 20mm;  
Art.-Nr. 130016..... **34,99**



## 11 Futtertrommel für Schwarzwild (Sauenkreisel)

Ideal zur langen Beschäftigung von Schwarzwild an der Kirsungen oder zur Ablenkfütterungen. Fassungsvermögen für ca. 25kg Futtermittel wie Mais. Futterfreigabe pro Drehung nur ca. 40 Gramm. Praktischer integrierter Einfülltrichter. 5cm Stollen verhindern das Verstopfen der Löcher. Extrem robustes PE-LLD Material. Bruch- und Schlagfest & Temperaturbeständig +/-70°C. 10 Jahre Materialgarantie.

Art.-Nr. 146030..... **79,99**

## 12 Faltbare Wildwanne aus extrem robustem PVC Gewebe

Zusammengefaltet einfach im Fahrzeug lassen. Einfach auslegen, das erlegte Stück Wild reinlegen und Plane zuziehen. Umlaufendes 12mm Spann- und Griffseil. Eingearbeitete Gewebeeinlagen sorgen für hohe Langlebigkeit. Wesentlich reißfester als herkömmliche PVC Planen. Ab- und auswaschbar per Hochdruckreiniger. Einfaches Schleppen über den Waldboden möglich. Wasserdichte Verarbeitung: Kein Auslaufen von Flüssigkeiten.

Art.-Nr. 146025..... **54,99**

## 13-14 Wildwanne für den Wildtransport im Kofferraum

Wild- und Allzweckwanne mit eingearbeiteten Kufen zum leichteren Ziehen über den Boden. Erleichtert das Heben und Tragen von erlegtem Wild, Jagdzubehör, etc. Ab- und auswaschbar per Hochdruckreiniger. Aufgrund der glatten Oberfläche ist die Wanne leicht zu reinigen. Mit praktischen Trageschlaufen. Auch einfaches Schleppen über den Waldboden möglich. Aus fast unverwüstlichem PE-LLD Material. Schlag- und bruchfest und temperaturbeständig. 10 Jahre Materialgarantie.

13 | **Wildwanne**  
Abmessungen: 910 x 600 x 200 mm  
Art.-Nr. 146028..... **64,99** **60,00**

14 | **Wildwanne Schlitten**  
Abmessungen: 1100 x 710 x 300 mm  
Art.-Nr. 146027..... **74,99**



Versandkostenfreie Lieferung frei Haus  
bei allen unseren Hochsitzen!

## 1 Transportabler freistehender Hochsitz 3,0m

Geräumiger freistehender Hochsitz. 360° drehbarer Sitz: Für einen uneingeschränkten Rundumblick. Komfortabel gepolsterte Sitzfläche und Rückenlehne: Auch für längeres Ausharren geeignet. Große Stehplattform aus robustem Metallgitter: Für größt mögliche Bewegungsfreiheit. Wegklappbare, einstellbare Waffenablage: Zum Auflegen und Abstützen der Waffe. Extrem stabile Konstruktion dank Querverstrebungen. Dank höhenverstellbarer Beine auch für unebenes Gelände geeignet. Gepolsterte tarnfarbene Armablage. Einfach und schnell überall hin mitnehmen.

Höhe bis zur Plattform: 2,5m; Plattform: 90 x 90cm; Sitzhöhe: 50cm oberhalb Plattform; Tragekraft: 140kg; Sprossenabstand: 40cm; Konstruktion: geschweißtes Stahlgerüst; Farbe: Weidmann-Braun; Gewicht: 42,6kg

Art.-Nr. 138007..... ~~249,99~~ **229,99**

## 2 Transportabler, superleichter, freistehender ALU-Hochsitz 3,0m

Extrem leichter freistehender Aluminium-Hochsitz! Durch das clevere Faltsystem, ähnlich dem von Aluminiumleitern, kann der Aluminium-Hochsitz in sekundenschnelle auf- und abgebaut werden.

Komfortabel gepolsterte Sitzfläche und Rückenlehne: Auch für längeres Ausharren geeignet. Mit robuster Fußauflage. Wetterfest und rostfrei durch spezialbeschichtetes Aluminium. Stufenlos höhenverstellbare & komplett wegklappbare Waffenablage: Zum Auflegen und Abstützen der Waffe und auch zum Abstützen mit den Armen. Extrem stabile Konstruktion dank Querverstrebungen. Einfach und schnell überall hin mitnehmen.

Höhe bis zum Sitz: 3,0m; Konstruktion: extra leichtes Aluminium; Sprossenabstand: 40cm; Sprossenbreite: 35cm; Farbe: Weidmann-Grün; Gewicht: 23kg

Art.-Nr. 138011..... ~~269,99~~ **229,99**

**Gratis Versand**

Schonende Gewehrauflage

Rückenlehne & Sitz gepolstert

**1**

Robuste Konstruktion

3,0m Höhe

Hochklappbar

Griffige Leitersprossen

360° Drehbar

Robuste XL Fußablage mit zusätzlichem Ablageplatz

statt ~~249,99~~ **nur 229,99**

## 3 Transportable ALU Teleskop-Hochsitz & Ansitzleiter 2,7m

Extrem leichter Aluminium-Hochsitz & Ansitzleiter! Durch das Cleveres Teleskopsystem kann der Hochsitz in sekundenschnelle auf- und abgebaut und auf jede beliebige Sitzhöhe bis max. 2,7m eingestellt werden.

Einfach zu transportieren durch das geringe Gewicht und praktischen Trageriem. Komfortabel gepolsterte Sitzfläche und Rückenlehne: Auch für längeres Ausharren geeignet. Mit robuster Fußauflage. Wetterfest und rostfrei durch spezialbeschichtetes Aluminium. Höhenverstellbare & komplett wegklappbare Waffenablage: Zum Auflegen und Abstützen der Waffe und auch zum Abstützen mit den Armen. Einfach und schnell überall hin mitnehmen.

Höhe bis zum Sitz: max. 2,7m; Höhe Eingeklappt: 75cm; Konstruktion: extra leichtes Aluminium; Sprossenabstand: 30cm; Farbe: Schwarz; Gewicht: 14kg

Art.-Nr. 138017..... **199,99**

## 4 Fallschutz-Sicherungsgurt

Verhindert ungewolltes Abrutschen oder Herunterfallen; Wird am Baum befestigt

Art.-Nr. 138012..... **19,99**

## 5 Tarnnetz

Passend für Hochsitz Art.-Nr. 138015. Aus witterungsbeständigem Gewebe. Einfach und schnell befestigt. 100% Polyester.

Art.-Nr. 138016..... **32,99**

**Gratis Versand**

Schonende Gewehrauflage

Mit Rückenlehne

**3**

max. 2,7m Höhe

Cleveres Teleskopsystem

Griffige Leitersprossen

nur **199,99**

eingeklappt nur 75cm hoch

praktische Trageriem

Verhindert Abrutschen oder Herunterfallen

Wird am Baum befestigt

**4**

Hochsicherer 6-Punkt-Gurt

nur **19,99**

Einfach und schnell befestigt

**5**

Witterungsbeständiges Polyester

nur **32,99**

**Gratis Versand**

Praktische Gewehrauflage

Rückenlehne & Sitz gepolstert

Mit Rückenlehne

**2**

Robuste Fußablage

Cleveres Faltsystem: Sekundenschnelles Auf- und Abbauen

3,0m Höhe

35cm

Griffige Leitersprossen

Extra leichtes Aluminium

statt ~~269,99~~ **nur 229,99**



# SUTTER® Ballistol & Lockjagd

Mehr als 1000 Artikel  
in unserem OnlineShop



2

6,99

Inhalt: 100ml



1

29,99



8

4,99

Inhalt: 250ml  
(2,00€ pro 100ml)

## BALLISTOL

Pos.	Beschreibung	Art.-Nr.	Preis (EUR)
1	<b>Großes Waffenpflegeset von BALLISTOL;</b> Enthält alles, was man für eine sorgfältige Pflege von Waffen benötigt. Inhalt: 200 ml Spray Ballistol Universalöl, 50 ml Robla Solo Öl, 50 ml Balsin Schalföl, 50 ml Spray Gunex 2000 Waffenöl, je 50 ml Robla Kaltenfetter und 50ml Klever Schnellbrünerung, Bürsten, Pinsel und Waffenwerge; inkl. praktischem Tragekoffer	146004	29,99
2	<b>Stichfrei Insektenspray von BALLISTOL;</b> Bis zu 8 Stunden Schutz gegen Mücken, Zecken und Moskitos; Dermatologisch auf Unbedenklichkeit getestet; Mit UV-Schutz und angenehmem frischem Geruch; Inhalt: 100ml	146006	6,99
3	<b>BALLISTOL Universalöl Spray;</b> Pflegt, schmiert, desinfiziert, schützt vor Rost; Kriecht in feinste Winkel, ist gleitaktiv; Verhärzt auch nach Jahren nicht; Enthält nur Wirkstoffe rein biologischer Herkunft und ist vollständig biologisch abbaubar sowie hautverträglich, lebensmittelecht und völlig unbedenklich; Inhalt: 200ml	151001	6,49 (3,25 pro 100ml)
4	<b>BALLISTOL PFEFFER-KO Spray;</b> Mit 11 % OC und über 2,5 Mio SHU's die stärkste „biologische Keule“, die unter allen Umständen wirkt; Mit höchstdosiertem natürlichen Cayenne-Pfefferkonzentrat Oleresin Capsicum in Lebensmittelqualität; Sprühweite bis zu 5 Meter; Inhalt: 40ml	151011	6,99 (17,48 pro 100ml)
5	<b>BALLISTOL Gunex Spray;</b> Pflegt und schützt Metalle aller Art lange vor Korrosion; Verdrängt Wasser von Metalloberflächen; Kriecht in feinste Risse; Reinigt verschmutzte Mechanik; Hält bewegliche Teile gleitaktiv; Verklebt und verharzt nicht; Ist äußerster temperaturbeständig und daher in allen Klimazonen verwendbar; Inhalt: 200ml	151017	7,49 (3,75 pro 100ml)
6	<b>BALLISTOL Robla Solo Öl;</b> Für alle Waffen geeignet; Löst selbständig Tombak-, Kupfer-, Zink- und Bleiabschmierungen im Lauf; Besteht aus spezieller Kombination mit Ammoniak; Neutral gegen Stahl, Nickel und Chrom; Verbessert die Schusspräzision; Erhielt hervorragende Testergebnisse vom Wehrwissenschaftlichen Institut der Bundeswehr; Inhalt: 100ml	151018	4,99
7	<b>BALLISTOL Klever Schellbrünerung;</b> Perfektes Brüneren ohne Tauchbäder; Ideal zum Ausbessern beschädigter Brünerungen; Macht verkommene Waffen wie neu; Für alle Waffentähle bis zu 3% Chromgehalt; Abriebfest und dauerhaft; Fleckenlos durch neue Formulierungen; Für tischschwarze Brünerung; Inhalt: 50ml	151019	11,99 (23,98 pro 100ml)
8	<b>BALLISTOL Tropfenbleiche;</b> Bleicht Schädel und andere Knochenstücke sowohl bei der Erstpräparation als auch bei der Restaurierung rein weiß; Made in Germany; Inhalt: 250ml	151021	4,99 (2,00 pro 100ml)

...weitere BALLISTOL Produkte finden Sie in unseren OnlineShop!



3

6,49

Inhalt: 200ml  
(3,25€ pro 100ml)



5

7,49

Inhalt: 200ml  
(3,75€ pro 100ml)



4

6,99

Inhalt: 40ml  
(17,48€ pro 100ml)



7

11,99

Inhalt: 50ml  
(23,98€ pro 100ml)



6

4,99

Inhalt: 100ml



11

12,99



12

26,99



13

ab 29,99

## SUTTER® Lockartikel

Pos.	Beschreibung	Art.-Nr.	Preis (EUR)
9	<b>Hochwertiges Mauspfeichen (Fuchslocker);</b> Getestet in Wild und Hund Heft 01/2009; Durch leichtes Hineinblasen ideal auf kurze und durch festes Hineinblasen auf weite Entfernungen; Material: Plastik; Gewicht: 4g	142006	8,89
10	<b>Edel Mundblatter mit Lamelle - Universal;</b> Imitiert Fieptöne, Angst- und Sprengschrei vom Rehwild, Hasenklage, Entenlockruf, Vogelangstschrei und Wapiti; Material: Holz-Harz-Gemisch; Farbe: braun	142055	18,99
11	<b>Weichselholz Rehblatter (Reh-Fiep);</b> Hervorragender Wildlocker für den Kapitalen Rehbock; Eingestellt auf Schmalreh-Fiepton; Material: Haselnuss; Gewicht: 16g	142001	12,99
12	<b>Buttolo Rehblatter (Reh-Fiep);</b> Hervorragender Wildlocker für den Fiep- und Angstschrei des Rehwildes; Erzeugen leiserer Töne durch zuhalten der Löcher; Sehr einfache Handhabung; Material: Gummi	142002	26,99
13	<b>Schwarzwild-Timer (Wilduhr);</b> Zur Kontrolle der Wildaktivität im Jagdrevier; Technisch höchst entwickelte digitale Funkuhr; Speicherung der Zeitanzeige beim Umstoßen der Uhr durch Wild; Ideal für den Einsatz im Freien geeignet: wasserdicht, schwimmfähig, schlag- und beißfest; 24-Stunden-Anzeige mit Datum; Automatische Umstellung von Winter- auf Sommerzeit; Material: Hochrobustes PVC; <b>In verschiedenen Ausführungen erhältlich</b>	142011	ab 29,99
14	<b>Lockjagd-DVD;</b> Ausführliche Gebrausanleitungen, Handhabungen und Anwendungsbeispiele für alle Hubertus und SUTTER® Wildlocker; Spielzeit: ca. 90min	142041	ab 14,99

...weitere Wildlocker und Lockmittel finden Sie in unseren OnlineShop!



9

8,89



10

18,99



15

Super Preis  
ab 3,00  
pro Liter



14

ab 14,99

## SUTTER® Lockmittel

Pos.	Beschreibung	Art.-Nr.	Preis (EUR)
15	<b>SUTTER® Buchenholzteeer Kanister;</b> Ideales Lockmittel für den Malbaum. Zum Locken von Schalenwild und zur Parasitenbekämpfung bei Schalenwild und anderen Huftieren (Pferde, Kühe, Schafe etc.); Inhalt (je nach Auswahl): 2,5l / 5l / 10l	142022	ab 3,00 pro Liter
16	<b>SUTTER® Buchenholzteeer Spray;</b> Ideales Lockmittel für den Malbaum. Zum Locken von Schalenwild und zur Parasitenbekämpfung bei Schalenwild und anderen Huftieren (Pferde, Kühe, Schafe etc.); Spraydose mit Sicherheitsverschluss; Kein Verklumpen oder Verstopfen des Sprühkopfes; Inhalt: 500ml	142050	9,85 (19,70 pro Liter)
17	<b>PREMIUM Anisöl Konzentrat;</b> Eines der besten Wildlockmittel überhaupt; Auch geeignet um Eigengeruch im Revier und auf der Kanzel zu unterdrücken bzw. zu vermeiden; Inhalt: 100ml	142018	14,98 (14,98 pro 100ml)
18	<b>SUTTER® PREMIUM Anisöl Spray;</b> Eines der besten Wildlockmittel; Auch geeignet um Eigengeruch im Revier und auf der Kanzel zu unterdrücken bzw. zu vermeiden; Einfache und effektive Handhabung; Auch zum Veredeln des Kirmaterials geeignet; Inhalt: 150ml	142049	16,50 (11,00 pro 100ml)

...weitere Wildlocker und Lockmittel finden Sie in unseren OnlineShop!



16



18



17

# SUTTER® Taschenlampen & Jagdzubehör

Mehr als 1000 Artikel  
in unserem OnlineShop

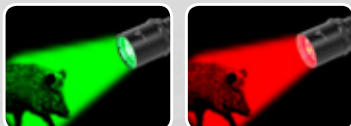

Auch mit **roter** und **grüner** LED erhältlich

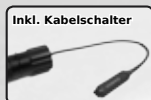

Inkl. Kabelschalter



Inkl. Ladegerät



**3**  
49,99

Optional erhältlich:  
Passende Farbfilter  
und wechselbare Brenner



**2**

Griff-Durchmesser: ø 25,4mm

**1**

ab 29,99



**4**

2,95

## Taschenlampen

Pos.	Beschreibung	Art.-Nr.	Preis (EUR)
1	<b>SUTTER® LED Taschenlampe 3W inkl. Akku;</b> Hochwertige 3W LED mit ca. 140 Lumen; Robuste Aluminium-Legierung; Inkl. Akku und Ladegerät; Mit drei Beleuchtungsstufen; Griffdurchmesser: 25,4mm (1" Zoll); Länge: 160mm; Gewicht: 170g; Inkl. 2400mAh Li-Ionen-Akku	125017	ab 29,99
2	<b>SUTTER® LED Taschenlampe TL1500;</b> Leuchtstärke: ca. 150 Lumen; Robuste Aluminium-Legierung; Länge: 130mm; Griffdurchmesser: 25,4mm (1" Zoll); Gewicht: 150g; Sechskantprofil (verhindert Wegrollen); Batterien im Lieferumfang; Inkl. Kabelschalter; <b>Optional Farbfilter und wechselbare Brenner erhältlich</b>	131015	29,99
3	<b>SUTTER® LED Taschenlampe - Wild-Schweißfinder (blau);</b> LED Farbe: blau (470-475nm); Leuchtstärke: ca. 45 Lumen; Leuchtweite: ca. 45m; Leuchtweite: bis 20 - 30m; Robuste Aluminium-Legierung; Länge: 130mm; Griffdurchmesser: 25,4mm (1" Zoll); Gewicht: 140g; Sechskantprofil (verhindert Wegrollen); Batterien im Lieferumfang; Inkl. Kabelschalter; <b>Auch mit roter oder grüner LED erhältlich; Optional Farbfilter und wechselbare Brenner erhältlich</b>	125046	49,99
4	<b>Maxenon LED-CAP Light5 Kopflampe;</b> Einfach am Hut oder der Baseballkappe festklammern; 5 Power LED - Lichtfarbe: weiß; Praktischer EIN- / AUS-Schalter; Lichtstrahl immer in Blickrichtung; Betrieb mit zwei 3V Lithium Knopfzellen (im Lieferumfang enthalten)	125029	2,95
-	<b>Hochwertige Farbfilter; Wahlweise Rot-, Blau- oder Infrarot-Filter;</b> Aus kratzfestem Sicherheitsglas; Passend für die Taschenlampen SUTTER® TL1500, Maxenon Maxx3 und Maxx5	125035	ab 7,99

...weitere Taschenlampen und Zubehör finden Sie in unseren OnlineShop!

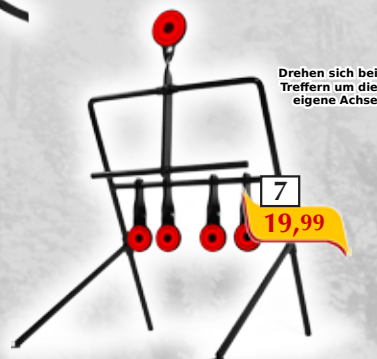

Drehen sich bei Treffern um die eigene Achse

**7**

19,99



**9**

19,99



**11**

ab 4,99

Erhältlich in zwei Größen: 50mmx5m oder 75mmx50m



**5**

8,99

Lieferung ohne Zielscheiben

**6**

2,99

## Jagdzubehör

Pos.	Beschreibung	Art.-Nr.	Preis (EUR)
5	<b>Trichterförmiger Kugelfang aus Metall K750;</b> Stabiler Kugelfang aus Metall für 14x14cm Zielscheiben; Zum Aufhängen oder Stellen; Aus hochwertigem Stahlblech; Geeignet für Luftgewehr, Luftpistole etc.; Abmessungen: 140x145x180mm; Gewicht: 750g	131019	8,99
6	<b>Zielscheiben T1 14x14cm - 100er Pack;</b> Maße: 14x14cm; Halten Sie Ihre Ergebnisse sicher fest; Aus Zielscheiben-Karton für Training und Wettkampf; Gewicht 100er Pack: 560g	131016	2,99
7	<b>5er Zielscheibe Luftgewehr &amp; Kleinkaliber;</b> Kann überall aufgestellt werden; Mit 5 Zielscheiben; Zielscheiben drehen sich bei Treffern um die eigene Achse; Aus massivem Stahl; Durchmesser der Zielscheiben: 6,4cm; Zielscheiben gut sichtbar; Abmessungen: 30x25x40cm; Gewicht: 1,6kg	131034	19,99
8	<b>Ansitzstuhl 360° drehbar - Mit verstellbarer Waffen- und Armauflage sowie Rückenlehne;</b> Geräuscharme, bequeme Polsterung der Sitzfläche, Rückenlehne, Waffen- und Armauflage; Dreibein-Ausführung; Praktisch zusammenklappbar; Leicht zu transportieren; Tragkraft bis 140 kg; Gewicht: ca. 9,6 kg; Material: Stahl / 100% Polyester; Farbe: grün/ Camo	131049	139,99
9	<b>SUTTER® Sitzkissen Aufblasbar;</b> Made in Germany; Einfach und kompakt zum Mitnehmen; Besonders gute Wärmeisolation; Sitzfläche: 42 x 32cm; Farbe: grün; Material: 100% Polyester; Zertifiziert durch den TÜV Hessen	143013	19,99
10	<b>BaseCap mit Universalverschleiß;</b> Leicht und mit optimalen Trageigenschaften für alle Outdooraktivitäten; Material: 100% Baumwolle (Jeansstoff); Farbe: grün; Größe: Universalgröße	143021	8,99
11	<b>Original Bundeswehr Panzerband / Gewebeklebeband - grün;</b> Nach den offiziellen Spezifikationen TL7510-0023; Eines der stärksten Klebebander die es gibt; Extrem stark klebend und wasserabweisend; Breite / Länge (wahlweise): 50mmx5m, 75mmx50m; Farbe: grün	131047	ab 4,99
-	<b>SUTTER® Digitale Taschenwaage 200g;</b> Präzise, digitale Taschenwaage; Ermöglicht exaktes wiegen in 0,01g Schritten; Bis zu 200g Maximalbelastung; Wechselbare Maßeinheit (kg, oz, etc.); Inkl. passender Batterien	132011	9,98
12	<b>SUTTER® Zeigerschmelwaage 200 Kg;</b> Stabile Wildwaage mit stoß- und schlagfestem Metallgehäuse; Hohe Messgenauigkeit durch hochwertiges Messwerk und Skalenteilung in 1kg Schritten; Dank zwei mittelgroßer Edelstahlhaken sofort einsatzbereit; Exakte Einstellung des Nullpunktes durch praktische Justierschraube; Abmessungen: 18x25x5cm; Gewicht: 950g	132012	12,98
13	<b>Mora Bushcraft Survival Messer mit Feuerstarter und Diamantschärfer - Signalfarbe;</b> Kaltgewalzt, rostfreier, 2,5 mm starker Spezialstahl von Sandvik - sehr verschleißarm und leicht nachzuschärfen; Robuste Polypropylen-Scheide mit 2 auswechselbaren Gürtelclips; Griffiger Kunststoffgriff; Körnung des Diamantschärfers: fein (600); Farbe: orange; <b>Eines der besten Survivalmesser auf dem Markt!</b>	148016	55,99
14	<b>Mini Messerschärfer Pocket;</b> Der ideale Begleiter speziell für Angler und Jäger; Kann sowohl Messer mit glatter Klinge als auch mit Wellenschliff schärfen (Microverzahnung); Einfachste Bedienung	148009	6,99

...weiteres Jagdzubehör finden Sie in unseren OnlineShop!



**10**

8,99



**14**

6,99



**12**

12,98



Eines der besten Survivalmesser auf dem Markt!

**13**

55,99

Bequem online bestellen unter  
[www.sutter-gmbh.de](http://www.sutter-gmbh.de)

14

Telefon: +49 (0)6856 920 23  
Telefax: +49 (0)6856 920 25  
eMail: [kontakt@sutter-gmbh.de](mailto:kontakt@sutter-gmbh.de)



# SUTTER® Bestellschein

Mehr als 1000 Artikel  
in unserem OnlineShop



**Kostenloser Versand**  
Deutschlandweit ab  
60 EUR Warenwert

Einfach Bestellschein ausfüllen und an die unten angegebene Adresse senden.

**Oder: Bestellen Sie bequem in unserem  
OnlineShop unter [www.sutter-gmbh.de](http://www.sutter-gmbh.de)**

Und bezahlen Sie einfach und schnell per **Bankinzug**, Überweisung,  
GiroPay, Sofortüberweisung, Kreditkarte oder PayPal



## Gratisartikel

Erhalten Sie unsere PREMIUM Waffentasche 125x35x12cm  
oder einen gleichpreisigen Artikel für bis zu  
**36,99 EUR gratis** zu jeder Bestellung,  
ab einem gesamten Warenwert  
von mehr als 250 EUR!

**GRATIS**  
Im Wert von  
**36,99**



Oder ein gleichpreisiger Artikel, z.B.:



**Alle Preise in EUR! Bezahbar auch in CHF und anderen Währungen! Bitte beachten Sie aktuelle Wechselkurse! Der einfachste Weg, in anderen Währungen zu zahlen, ist über unseren OnlineShop zu bestellen und dort per Kreditkarte, PayPal oder Moneybookers zu bezahlen!**

**Auszug aus den allgemeinen Geschäftsbedingungen:**  
Verbraucher steht ein Widerrufsrecht nach folgender Maßgabe zu, wobei Verbraucher jede natürliche Person ist, die ein Rechtsgeschäft, zu einem Zwecke abschließt, der weder ihrer gewerblichen noch ihrer selbständigen beruflichen Tätigkeit zugerechnet werden kann.

**Widerrufsbelehrung**  
**Widerrufsrecht**  
Sie können Ihre Vertragserklärung innerhalb von 14 Tagen ohne Angabe von Gründen in Textform (z. B. Brief, Fax, E-Mail) oder - wenn Ihnen die Sache vor Fristablauf überlassen wird - auch durch Rücksendung der Sache widerrufen. Die Frist beginnt nach Erhalt dieser Belehrung in Textform, jedoch nicht vor Eingang der Ware beim Empfänger (bei der wiederkehrenden Lieferung gleichartiger Waren nicht vor Eingang der ersten Teillieferung) und auch nicht vor Erfüllung unserer Informationspflichten gemäß Artikel 246 § 2 in Verbindung mit § 1 Absatz 1 und 2 EGBGB sowie unserer Pflichten gemäß § 312g Absatz 1 Satz 2 BGB in Verbindung mit Artikel 246 § 3 EGBGB. Zur Wahrung der Widerrufsfrist genügt die rechtzeitige Absendung des Widerrufs oder der Sache. Der Widerruf ist zu richten an: SUTTER GmbH, Baldur Sutter, Am Diesenborn 2, D-66606 St. Wendel, Deutschland, Fax: +49 (0)6856 - 92025, E-Mail: kontakt@sutter-gmbh.de

**Widerrufen**  
Im Falle eines wirksamen Widerrufs sind die beiderseits empfangenen Leistungen zurückzugewähren und ggf. gezogene Nutzungen (z. B. Zinsen) herauszugeben. Können Sie uns die empfangene Leistung sowie Nutzungen (z. B. Gebrauchsvorteile) nicht oder teilweise nicht oder nur in verschlechtertem Zustand zurückgewähren beziehungsweise herausgeben, müssen

Sie uns insoweit Wertersatz leisten. Für die Verschlechterung der Sache und für gezogene Nutzungen müssen Sie Wertersatz nur leisten, soweit die Nutzungen oder die Verschlechterung auf einen Umgang mit der Sache zurückzuführen ist, der über die Prüfung der Eigenschaften und der Funktionsweise hinausgeht. Unter „Prüfung der Eigenschaften und der Funktionsweise“ versteht man das Testen und Ausprobieren der jeweiligen Ware, wie es etwa im Ladengeschäft möglich und üblich ist. Paketversandfähige Sachen sind auf unsere Gefahr zurückzusenden. Sie haben die regelmäßigen Kosten der Rücksendung zu tragen, wenn die gelieferte Ware der bestellten entspricht und wenn der Preis der zurückzusendenden Sache einen Betrag von 40 Euro nicht übersteigt oder wenn Sie bei einem höheren Preis der Sache zum Zeitpunkt des Widerrufs noch nicht die Gegenleistung oder eine vertraglich vereinbarte Teilzahlung erbracht haben. Anderenfalls ist die Rücksendung für Sie kostenfrei. Nicht paketversandfähige Sachen werden bei Ihnen abgeholt. Verpflichtungen zur Erstattung von Zahlungen müssen innerhalb von 30 Tagen erfüllt werden. Die Frist beginnt für Sie mit der Absendung Ihrer Widerrufserklärung oder der Sache, für uns mit deren Empfang.

**Ausschluss des Widerrufsrechts**  
Das Widerrufsrecht besteht:  
1. nicht bei Fernabsatzverträgen zur Lieferung von Waren, die nach Kundenspezifikation angefertigt werden oder eindeutig auf die persönlichen Bedürfnisse zugeschnitten sind oder die auf Grund ihrer Beschaffenheit nicht für eine Rücksendung geeignet sind oder schnell verderben können oder deren Verfalldatum überschritten wurde,  
2. nicht bei Fernabsatzverträgen zur Lieferung von Audio- oder Videoaufzeichnungen oder von Software, sofern die gelieferten Datenträger von Ihnen entsiegelt worden sind.

**Vertragschluss**  
Die Bestellung eines Kunden stellt ein Angebot an uns zum Abschluss eines Kaufvertrages dar. Wenn der Kunde bei seiner Bestellung eine eMail-Adresse angegeben hat, schicken wir ihm eine E-Mail, die den Eingang seiner Bestellung bei uns bestätigt und deren Einzelheiten auflistet (Bestellbestätigung). Diese Bestellbestätigung stellt keine Annahmeseines Angebotes dar, sondern soll ihn nur darüber informieren, dass seine Bestellung bei uns eingegangen ist. Ein Kaufvertrag kommt erst dann zustande, wenn wir das bestellte Produkt an ihn versenden und den Versand an den Kunden mit einer weiteren E-Mail (Versandbestätigung) bestätigen. Über Produkte aus ein und derselben Bestellung, die nicht in der Versandbestätigung aufgeführt sind, kommt kein Kaufvertrag zustande. Vertragspartner ist die SUTTER GmbH.

**Preise und Zahlungsbedingungen**  
Preise gelten stets ab Betriebszeit des Verkäufers bzw. Werkunternehmers. Kosten für Transport, Verpackung oder Versicherung hat der Kunde zu tragen, sofern der Warenwert unter EUR 60,- liegt. Zahlungen gelten erst dann als geleistet, wenn der Verkäufer bzw. Werkunternehmer verlustfrei über den geschuldeten Betrag verfügen kann. Alle Preise in Euro, inkl. gesetzlicher Mehrwertsteuer. Alle Preise sind unverbindlich. Preisänderungen vorbehalten. Für Intimität und Druckfehler keine Haftung. Aufgrund starker Nachfrage können einige Artikel temporär oder endgültig ausverkauft sein.

Die Produkte Kobenschattentis auf Seite 15 sind Patentrechtlich geschützte Produkte der Herstellerfirma Hubertus Collection.  
Bildnachweise Seite 1: ©iStockphoto.com/REKINC1980  
Unsere ausführlichen Geschäftsbedingungen finden Sie unter [www.sutter-gmbh.de](http://www.sutter-gmbh.de) SUTTER GmbH, Am Diesenborn 2, D-66606 St. Wendel, HRB 12528, vertreten durch: Baldur Sutter.

# SUTTER® Bestellschein

Ausgabe: Herbst 2013 - #221303

Name	St.	Artikelbeschreibung	Art.-Nr.	Einzelpreis	Gesamtpreis
	1	Ihr Geschenk: Premium Waffentasche 125x35x12cm zu jeder Bestellung ab 250 EUR Warenwert! <b>Oder ein gleichpreisiger Artikel Ihrer Wahl</b>	130010	<del>36,99€</del> 0,00€	0,00€
				Versandkostenpauschale = <b>6,99€</b> Ab 60€ Warenwert <b>versandkostenfrei</b>	
				<b>Gesamtsumme</b>	

per Fax an +49 (0)6856 92025 oder per Post an:

- per Nachnahme (+ 7€)
- per Scheck  
(Der Scheck liegt diesem Bestellschein bei.)
- per Barzahlung (oder in Briefmarken)  
(Das Geld liegt diesem Bestellschein bei.)
- per Vorkasse (und ich überweise vorab auf folgendes Konto:  
SUTTER GmbH, Postbank Stuttgart, BLZ: 600 100 70, Konto: 413 408 702,  
SWIFT = BIC : PBNKDEFF, IBAN : DE 11600100700413408702  
Die Ware wird sofort nach Zahlungseingang geliefert.)

**SUTTER GmbH**  
Am Diesenborn 2  
66606 St. Wendel-Osterbrücken  
Deutschland

Tel.: +49 (0)6856 92023 • Fax: +49 (0)6856 92025 • eMail: kontakt@sutter-gmbh.de

**Datum/Unterschrift**

**Telefon:** +49 (0)6856 920 23  
**Telefax:** +49 (0)6856 920 25  
**eMail:** kontakt@sutter-gmbh.de

Bequem online bestellen unter  
[www.sutter-gmbh.de](http://www.sutter-gmbh.de)



1  
ab 9,99

Wahlweise für Büchsen-  
oder Kleinkaliber-  
patronen



Lieferung ohne Patronen

7

statt 8,99  
ab 5,99



6

je 12,99



10 Stück

5

statt 8,99  
6,99



4

12,95



3

19,99



2

je 12,99

## Waffenzubehör

Pos.	Beschreibung	Art.-Nr.	Preis (EUR)
1	<b>Vorderschaft-Gewehrauflage;</b> Praktische Vorderschaft-Gewehrauflage für Lang- und Kurzwaffen; Verhindert Geräusche und Kratzer beim Aufliegen der Waffe; Kann dank Gegengewichtskissen (befüllbar mit Sand, Reis etc.) überall einfach und sicher aufgelegt werden; Für alle Waffentypen geeignet; <b>In verschiedenen Ausführungen verfügbar</b>	146016	ab 9,99
2	<b>Lauf-Mündungsschoner Leder;</b> Aus hochwertigem Sattlerleder; Hohe Qualität und Langlebigkeit; <b>Wahlweise für Repetierbüchsen, Doppelflinten, Bockbüchsenflinten oder Drilling Kaliber</b>	146009	je 12,99
3	<b>Hinterschaftüberzug Leder;</b> Mit Schaumstoffpolsterung und Gummizug; Schutz und Polsterung des Waffenhinterschaftes; Auch zur Verlängerung des Hinterschaftes geeignet; Länge: 8 cm; Gewicht: ca. 60g	146007	19,99
4	<b>Gürtelpatronenetui Nylon;</b> Aus wasserabweisendem Polyestergerewebe; Befestigung am Gürtel über breite integrierte Gürteltasche; Verschließbar über einen lautlosen Magnetverschluss; <b>Für 10 Büchsenpatronen</b>	146036	12,95
5	<b>Laufmündungstopfen (10 Stück);</b> Schützt den Lauf vor Verunreinigungen; Geeignet für alle Kaliber 7mm bis 9,3mm; Wird durch den Luftdruck aus dem Lauf katapultiert, ohne Berührung des Projektils; Lieferumfang: 5 gelbe, 5 rote	146001	6,99
6	<b>Gummi Kolbenschaftetui - Für 20x Kleinkaliber-Patronen Kal. 22 Lfb.;</b> Made in EU; Schnelles und einfaches Befestigen am Hinterschaft (Kolben) der Waffe oder am Handgelenk; Mit reißfestem Gummiband; Farbe: grün; Material: 100% Polyester Gummiband	146042	12,99
7	<b>Patronenhalter - Rubber Express; Made in Germany; Zertifiziert durch den TÜV Hessen;</b> Schützt die Patronen davor gegeneinander zu schlagen; Verhindert Geräusche und Kratzer an den Patronen; Fassungsvermögen: für je 5 Patronen; Material:Naturkautschuk; <b>Wahlweise für Büchsenpatronen Kal. 5,6 - 9,3 oder Kleinkaliberpatronen Kal. .222 und .22 Hornet</b>	146073	ab 5,99

...weiteres Waffenzubehör finden Sie in unseren OnlineShop!

## PREMIUM Gewehrriemen

Pos.	Beschreibung	Art.-Nr.	Preis (EUR)
8	<b>PREMIUM Gewehrriemen aus Neopren;</b> Stufenlos verstellbar; Mit eingearbeiteten Gummifäden; Mit Daumenschlaufe; Geriffelte, rutschsichere und geräuscharme Unterseite; Große Schulterauflage; Material: Neopren; Länge: 120cm; <b>Wahlweise mit 4 oder 5cm breiten Riemen. Je in den Farben grün oder braun erhältlich</b>	144020	ab 19,99
9	<b>PREMIUM Gewehrriemen aus Neopren;</b> Stufenlos verstellbar; Mit eingearbeiteten Gummifäden; Mit Daumenschlaufe; Geriffelte, rutschsichere und geräuscharme Unterseite; Große Schulterauflage; Material: Neopren; Länge: 110cm; Mit 5 praktischen Patronenschlaufen; Riemenbreite von 7 cm; <b>In den Farben grün oder braun erhältlich</b>	144024	32,99
10	<b>PREMIUM Knebel-Gewehrriemen aus echtem Leder - Verkürzt- und verlängerbar;</b> Mit Patronenetui für 3 Kugelpatronen; Schnellverschlüsse mit Kugelkopfverschluss; Große Schulterauflage; Farbe: dunkelbraun; Spezial gummierter Gewehrriemenrücken: rutschsicher, öl- und waffenfettresistent; Länge: verkürzt 68cm; Länge normal: 110 - 120cm; Riemenbreite: 4cm	144001	34,99
11	<b>PREMIUM Gewehrriemen aus echtem Leder;</b> Mit Patronenetui für 3 Kugelpatronen; Schnellverschlüsse mit Kugelkopfverschluss; Große Schulterauflage; Farbe: dunkelbraun; Spezial gummierter Gewehrriemenrücken: rutschsicher, öl- und waffenfettresistent; Länge: regulierbar 100-105cm; Riemenbreite: 4 - 5cm	144002	44,99

...weitere Gewehrriemen finden Sie in unseren OnlineShop!

## Trophäenschilder, Waffenabdeckungen und Zubehör

Made in EU: Hochwertige Trophäenschilder aus echter Qualitätsarbeit. Aus massivem Eichenholz. **Weitere Trophäenschilder in verschiedenen Größen sowie in heller und dunkler Beizung finden Sie in unserem Online-Shop.**

Pos.	Beschreibung	Art.-Nr.	Preis (EUR)
12	<b>Trophäenschild für den Keiler VIII - verschiedene Größen</b>	145001	ab 2,99
13	<b>Trophäenschild für den Rehbock, Elch, Rothirsch und Damirsch I - verschiedene Größen</b>	145012	ab 3,99
14	<b>Keilerwaffenabdeckung Eichenlaub Bronze;</b> Anzahl: 1 Stück; Material: massive Bronze; Abmessungen: 9,0 x 7,5 cm; Gewicht pro Stück: 80g	145007	14,99
15	<b>Eichenlaub Silbern für Keilerwaffenabdeckung;</b> Anzahl: 10 Stück; Material: Aluminium; Farbe: Silbern; Abmessungen: 6,5x5,2 cm; Gewicht pro Stück: 1,7g	145005	9,99
-	<b>Gehörnklammern für den Rehbockschädel;</b> Zum leichten Anbringen und Abnehmen der Trophäe vom Brett; Anzahl: 5 Stück; Material: hochwertiges Metall	145010	9,99

...weitere Trophäenschilder und Zubehör finden Sie in unseren OnlineShop!



Neopren

Rindsleder

8

statt ab 29,99  
ab 19,99

9

32,99

10

statt 39,99  
34,99

11

44,99



12

ab 2,99



13

ab 3,99



14

14,99



10 Stück

15

9,99